

# REHAU BLITZ

ТЕХНИЧЕСКАЯ ИНФОРМАЦИЯ

ОПИСАНИЕ СИСТЕМЫ

# REHAU BLITZ

## ОПИСАНИЕ СИСТЕМЫ

### Описание, технические данные

Материал	RAU-PVC без содержания кадмия, с использованием свинцовых или кальций-цинковых стабилизаторов
Система уплотнений	2-х контурная, уплотнения по притворам
Системная глубина	60 мм
Количество камер	3
Нахлест уплотнений в притворе	Снаружи и внутри: 8 мм
Зазор притвора	Снаружи и внутри: 3 мм
Расстояние до оси фурнитурного паза	13 мм
Толщина заполнения	4-33 мм
Размер непрозрачной части комбинации коробка + створка	116 мм
Сопrotивление теплопередаче $R_{o,пр}$	0,64 м <sup>2</sup> С/Вт с армированием, 0,72 м <sup>2</sup> С/Вт без армирования (по данным исследований в НИИСФ РААСН)
Сопrotивление ветровой нагрузке	До класса А по ГОСТ 23166-99
Водонепроницаемость	До класса А по ГОСТ 23166-99
Воздухопроницаемость	До класса А по ГОСТ 23166-99
Звукоизоляция	До класса Б по ГОСТ 23166-99
Взломобезопасность	До WK 3 по DIN V ENV 1627
Цветовые решения	Профили белые или окрашенные в массу, кашированные
Стойкость к климатическим воздействиям, долговечность	Долговечность не менее 60 условных лет эксплуатации

### Примеры типов открываний

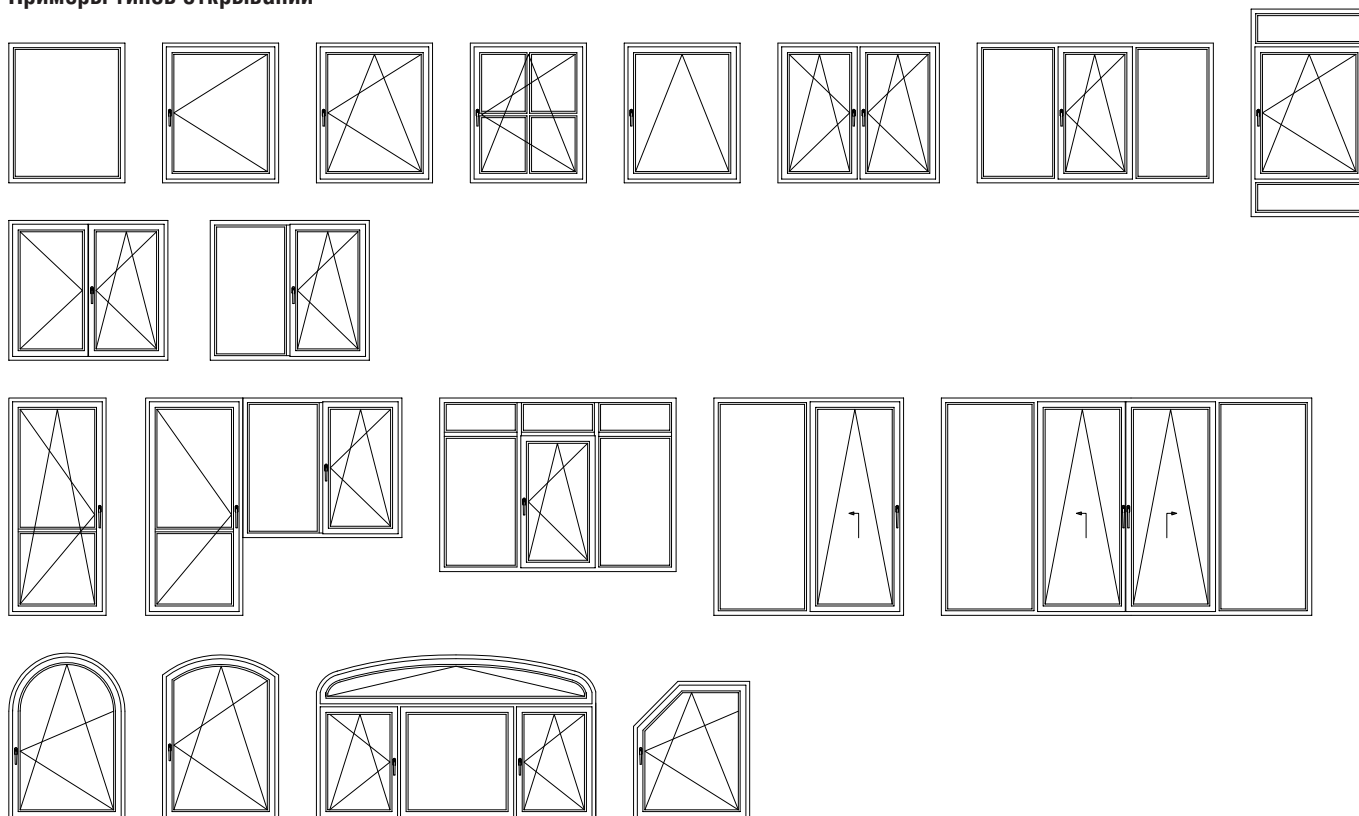

# REHAU BLITZ

## ОПИСАНИЕ СИСТЕМЫ

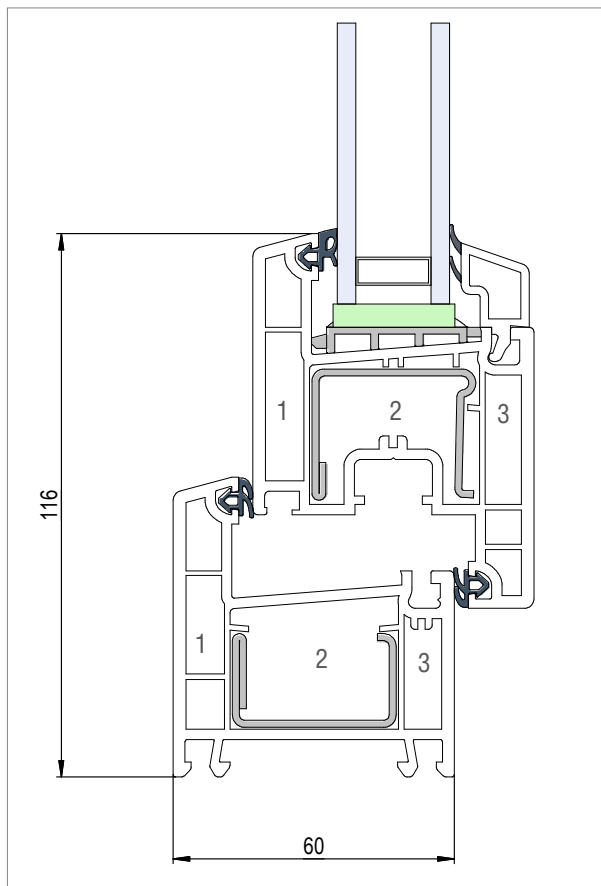

### Отличительные свойства профилей REHAU BLITZ

Системная глубина 60 мм и трехкамерное строение профилей REHAU BLITZ в сочетании с правильно подобранным остеклением обеспечивают необходимый уровень тепло- и шумоизоляции.

Высококачественное двухконтурное уплотнение по притворам позволяет достичь высоких значений по воздухо- и водонепроницаемости.

Современный дизайн профилей: оптимальное сочетание радиусов (R2) и наклона (20°) лицевых поверхностей придаёт законченность формам и создаёт ощущение гармонии.

Смещенные лицевые поверхности коробки и створки определяют классический тип оконной системы.

Гладкая, долговечная, легкая в уходе поверхность профилей благодаря производственным Know-How и проверенной временем рецептуре материала RAU-PVC.

### Совместимость с другими системами оконных профилей REHAU

Идентичное армирование  
Идентичные размеры заготовок  
Идентичные приборы запираения  
Идентичные уплотнения

Basic-Design / Euro-Design	Sib-Design	Delight-Deign	Brillant-Design

### Состав технической информации

Техническая информация по системе

REHAU BLITZ включает в себя следующие разделы:

- Описание системы
- Сечения профилей
- Ограничения по размерам

При обработке профилей системы REHAU BLITZ используйте также техническую информацию по системам REHAU Euro-Design и/или REHAU Basic-Design:

- Чертежи узлов
- Рабочие чертежи
- Размеры заготовок
- Общие указания по обработке профилей
- Указания по армированию
- Указания по остеклению
- Указания по монтажу
- Ремонт / очистка / уход / вентиляция

### Рациональные производство и ведение склада

В системе использовано армирование 2 типоразмеров: 35x20 и 35x28 мм. Для усиления профилей коробки и импоста возможно использование одинакового армирования типоразмера 35x20 мм, крепление механических соединителей импостов в коробки - с осевой затяжкой, в створки - в область фальца остекления. Использование однотипного унифицированного армирования способствует снижению пересортицы на складе.



---

Наши практические устные и письменные технические консультации основываются на опыте и проводятся с полным знанием дела, но, тем не менее, не являются обязательными к выполнению указаниями. Находящиеся вне нашего влияния различные условия производства и эксплуатации исключают какие-либо претензии по нашим рекомендациям. Рекомендуется проверить, насколько пригоден для предусмотренного Вами использования продукт REHAU. Применение и использование, а также переработка продукта происходят вне нашего контроля и поэтому всецело попадают под Вашу ответственность.

В случае возникновения вопроса об ответственности возмещение ущерба распространяется только на стоимость поставленного нами и использованного Вами товара. Наши гарантии распространяются на стабильное качество нашего продукта, выпускаемого согласно нашей спецификации и в соответствии с нашими общими условиями поставки и оплаты. Авторские права на документ защищены. Права, особенно на перевод, перепечатку, снятие копий, радиопередачи, воспроизведение на фотомеханических или других подобных средствах, а также сохранение на носителях данных, защищены.

# REHAU BLITZ

ТЕХНИЧЕСКАЯ ИНФОРМАЦИЯ  
СЕЧЕНИЯ ПРОФИЛЕЙ

# REHAU BLITZ

## СЕЧЕНИЯ ПРОФИЛЕЙ

### Содержание

Профили коробок . . . . .	2
Профили импостов / поперечин . . . . .	3
Профили створок . . . . .	4
Детали для механических соединений . . . . .	5
Шаблоны . . . . .	6
Армирование . . . . .	7
Список артикулов . . . . .	9
Условные обозначения . . . . .	10

# REHAU BLITZ

## СЕЧЕНИЯ ПРОФИЛЕЙ

### Профили коробок

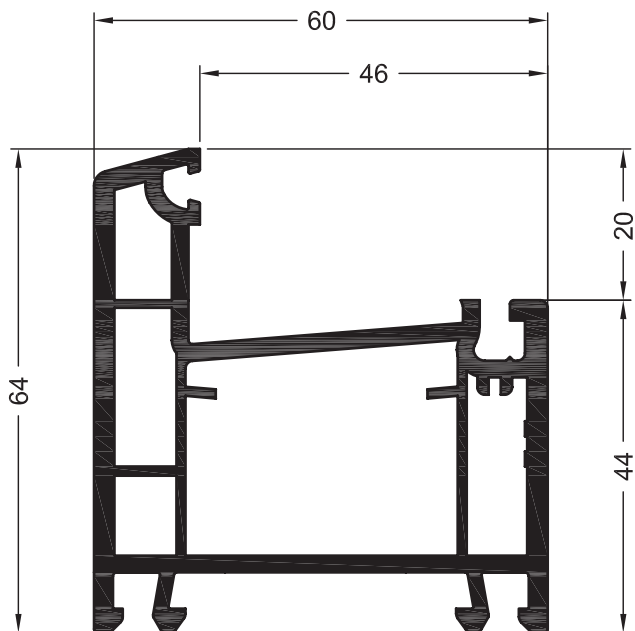

Коробка 64

**554009**

432

Уплотнения остекления: см.  
„Указания по остеклению“

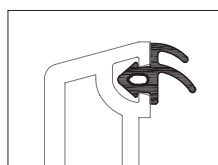

	<b>864952</b>
	<b>865530</b>
	<b>835171</b>

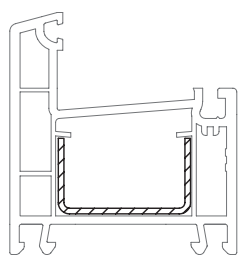

35 x 20

	<b>245536</b>
	1,5
lx	2
ly	0,42
	6

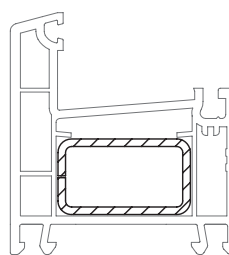

35 x 20

	<b>239583</b>	<b>261709 @</b>
	1,5	2
lx	2,3	2,9
ly	0,98	1,2
	6	6

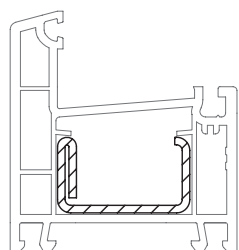

35 x 20

	<b>261831</b>	<b>261841</b>
	1,5	2
lx	2,5	3,1
ly	0,56	0,69
	6	6

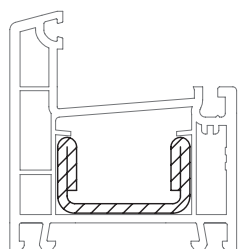

35 x 20

	<b>245526</b>
	2,5
lx	4,2
ly	0,89
	6

# REHAU BLITZ

## СЕЧЕНИЯ ПРОФИЛЕЙ

### Профили импостов / поперечин

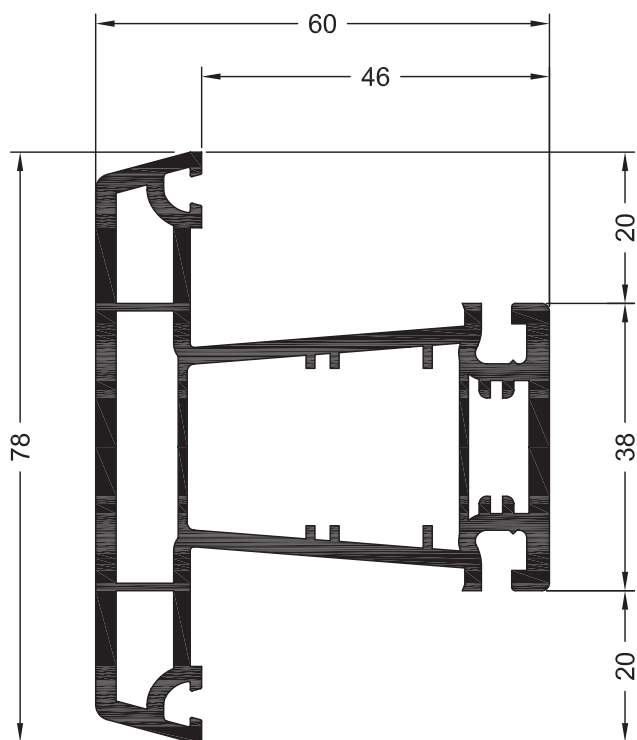





Импост 78

554039 

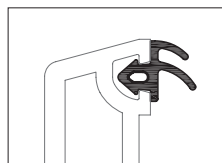
 432



Уплотнения остекления: см.  
„Указания по остеклению“

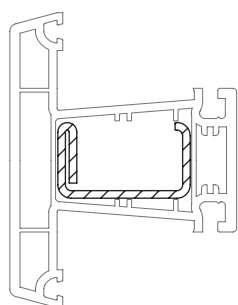

	<b>864952</b>
	<b>865530</b>
	<b>835171</b>



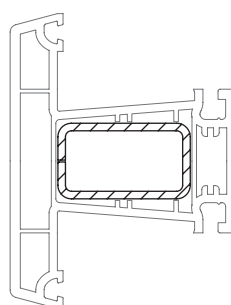

35 x 20

	<b>261831</b>	<b>261841</b>
	1,5	2
lx	2,5	3,1
ly	0,56	0,69
	6	6



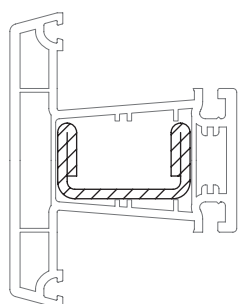

35 x 20

	<b>239583</b>	<b>261709 @</b>
	1,5	2
lx	2,3	2,9
ly	0,98	1,2
	6	6



35 x 20

	<b>245526</b>
	2,5
lx	4,2
ly	0,89
	6





# REHAU BLITZ

## СЕЧЕНИЯ ПРОФИЛЕЙ

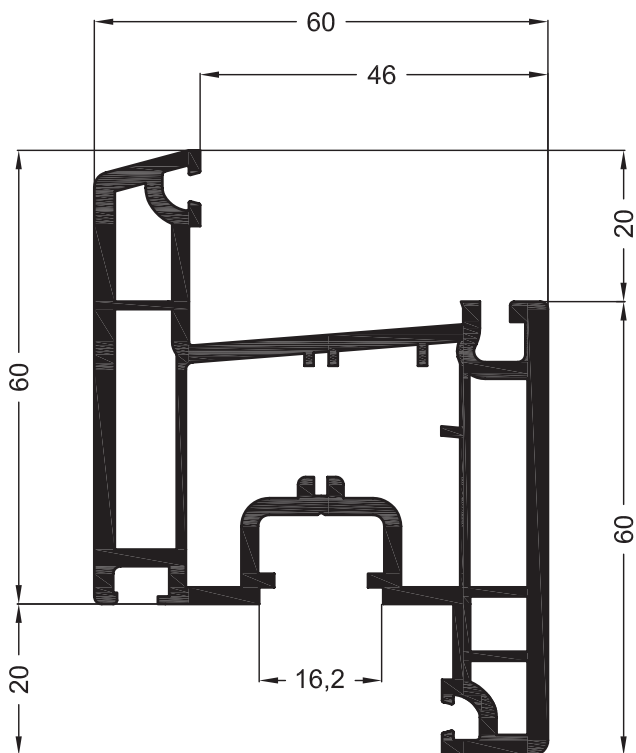

### Профили створок



Створка Z60  
**554029**   
 432

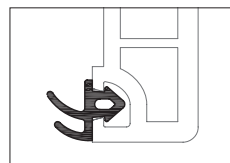

Уплотнения остекления: см.  
 „Указания по остеклению“

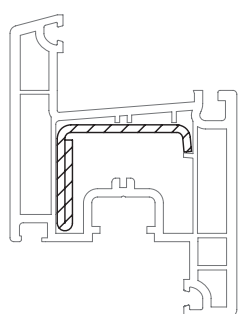

	<b>864952</b>
	<b>865530</b>
	<b>835171</b>



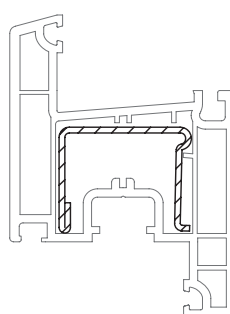

35,5 x 28

	<b>244546</b>
	2
lx	2,2
ly	1,3
	6



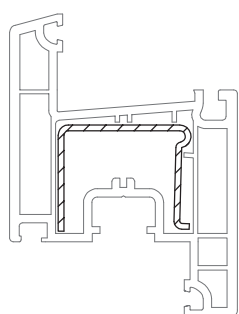

35 x 28

	<b>244516</b>	<b>244526</b>
	1,5	2
lx	2,7	3,4
ly	1,3	1,7
	6	6



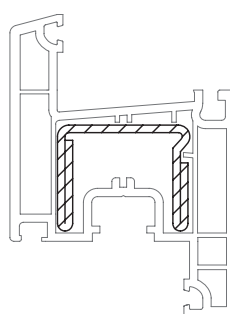

35 x 28

	<b>244506</b>
	1,5
lx	2,5
ly	1,1
	6



35 x 28



	<b>244536</b>
	2
lx	5,0
ly	2,0
	6

# REHAU BLITZ

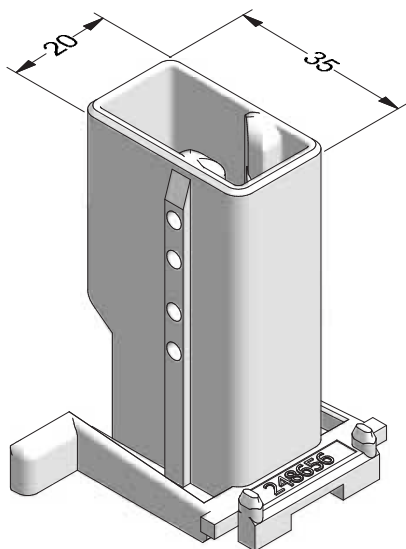

## СЕЧЕНИЯ ПРОФИЛЕЙ

### Детали для механических соединений



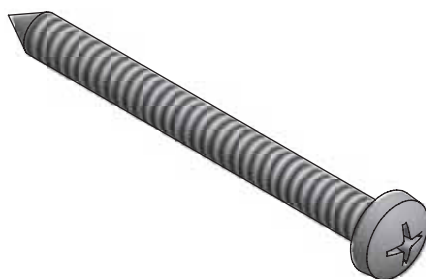

Механический соединитель импоста 78  
РА  
**248656**   
 100



Шуруп 6,3 x 70  
Сталь оцинкованная  
**260633**   
 250



Шуруп 4,2 x 13,  
Сталь оцинкованная  
**261447**  @  
 300

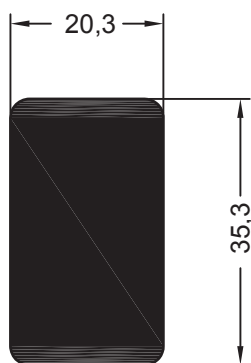

Механический соединитель  
импоста 78 универсальный  
**247167**   
 2

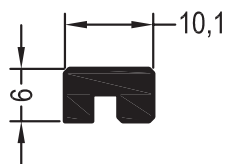

Профиль фиксирующий  
**261699**   
 36

# REHAU BLITZ

## СЕЧЕНИЯ ПРОФИЛЕЙ

### Шаблоны

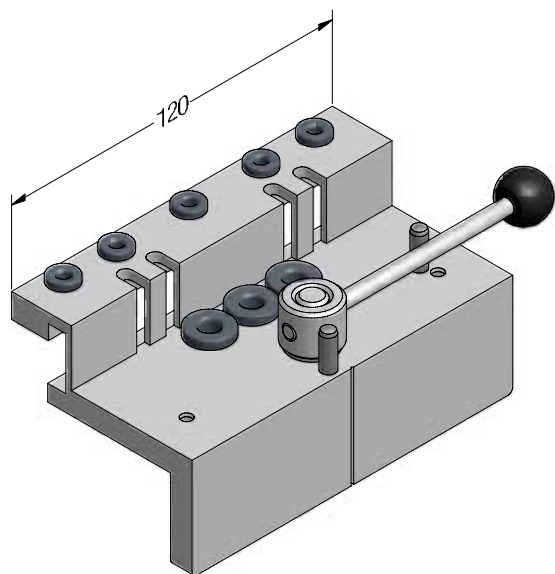

Шаблон коробки (для импоста 78)

**243536** 

 1

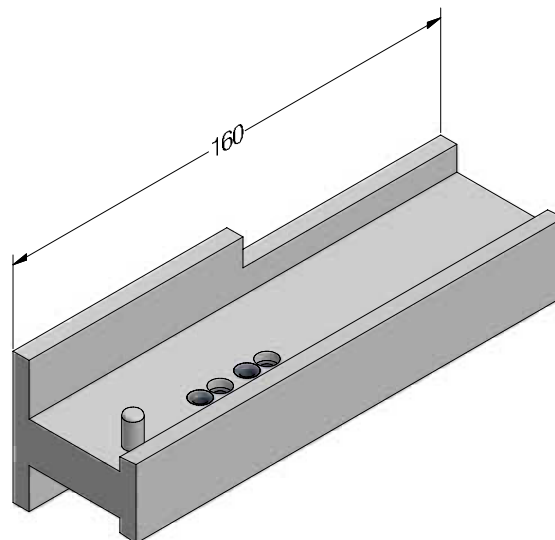

Шаблон импоста

**268512** 

 1

# REHAU BLITZ

## СЕЧЕНИЯ ПРОФИЛЕЙ

### Армирование

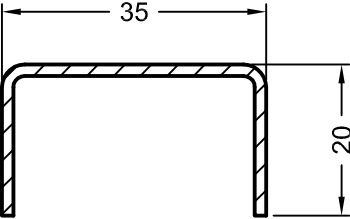
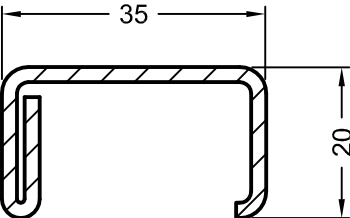
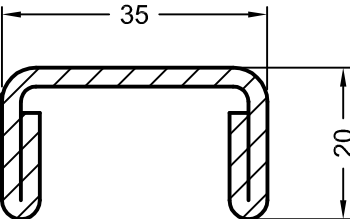
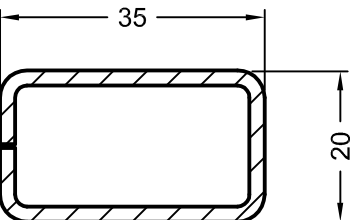
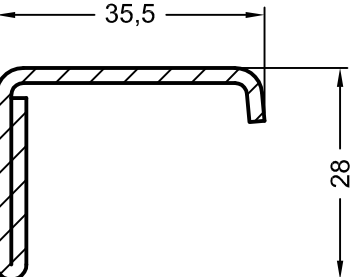
	№ арт.		lx	ly
	<b>245536</b>	1,5	2,0	0,42
	<b>261831</b>	1,5	2,5	0,56
	<b>261841</b>	2	3,1	0,69
	<b>245526</b>	2,5	4,2	0,89
	<b>239583</b>	1,5	2,3	0,98
	<b>261709@</b>	2	2,9	1,2
	<b>244546</b>	2	2,2	1,3

# REHAU BLITZ

## СЕЧЕНИЯ ПРОФИЛЕЙ

### Армирование

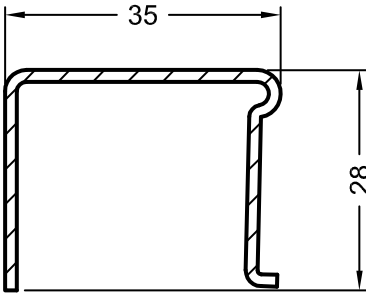
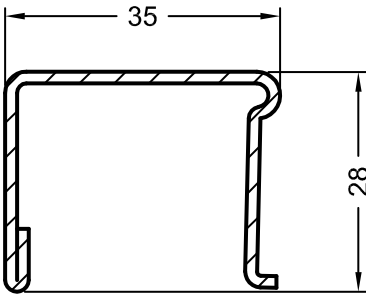
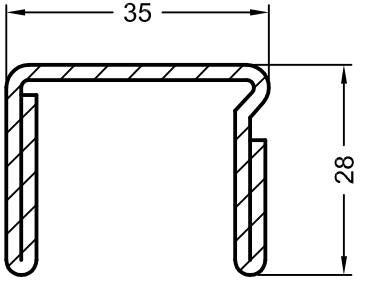
	№ арт.		lx	ly
	<b>244506</b>	1,5	2,5	1,1
	<b>244516</b>	1,5	2,7	1,3
	<b>244526</b>	2	3,4	1,7
	<b>244536</b>	2	5,0	2,0

# REHAU BLITZ

## СЕЧЕНИЯ ПРОФИЛЕЙ













### Список артикулов

№ арт.	Название	Пачка / связка, м	Возвратная палета, м		Коробка, шт.	Стр.
			пачка	„Чулок“		
239583	Армирование 35 x 20 (труба стальная)	6/504				7
243536	Шаблон коробки (для импоста 78)				1	6
244506	Армирование 35 x 28	6/504				8
244516	Армирование 35 x 28	6/504				8
244526	Армирование 35 x 20	6/504				8
244536	Армирование 35 x 28	6/300				8
244546	Армирование 35 x 28	6/300				7
245526	Армирование 35 x 28	6/300				7
245536	Армирование 35 x 20	6/300				7
247167	Мех. соед. импоста 78 универсальный	2				8
248656	Механический соединитель импоста 78				100	7
260633	Шуруп 6,3 x 70				250	5
261447	Шуруп 4,2 x 13				300	5
261699	Профиль фиксирующий	36				5
261709	Армирование 35 x 20 (труба стальная)	6				7
261831	Армирование 35 x 20	6/300				7
261841	Армирование 35 x 20	6/300				7
268512	Шаблон импоста				1	6
554009	Коробка 64		432			2
554029	Створка Z60		432			4
554039	Импост 78		432			3
835171	Уплотнение притвора (белое)	200				2
864952	Уплотнение притвора (черное)	400				2
865530	Уплотнение притвора (серое)	400				2

# REHAU BLITZ

## СЕЧЕНИЯ ПРОФИЛЕЙ

### Условные обозначения

	Цвет черный
	Цвет серый
	Цвет белый
	Цвет желтый
	Цвет серебристый
	Цвет произвольный
	Алюминий неокрашенный
	Норма упаковки (также см. „Список артикулов“)
	Толщина стенки, мм
	С уплотнениями, устанавливаемыми вручную
	Правый
	Левый
@	Нестандарт, срок поставки по запросу
$I_x$	Момент инерции отн. оси X, см <sup>4</sup>
$I_y$	Момент инерции отн. оси Y, см <sup>4</sup>



---

Наши практические устные и письменные технические консультации основываются на опыте и проводятся с полным знанием дела, но, тем не менее, не являются обязательными к выполнению указаниями. Находящиеся вне нашего влияния различные условия производства и эксплуатации исключают какие-либо претензии по нашим рекомендациям. Рекомендуется проверить, насколько пригоден для предусмотренного Вами использования продукт REHAU. Применение и использование, а также переработка продукта происходят вне нашего контроля и поэтому всецело попадают под Вашу ответственность. В случае воз-

никновения вопроса об ответственности возмещение ущерба распространяется только на стоимость поставленного нами и использованного Вами товара. Наши гарантии распространяются на стабильное качество нашего продукта, выпускаемого согласно нашей спецификации и в соответствии с нашими общими условиями поставки и оплаты. Авторские права на документ защищены. Права, особенно на перевод, перепечатку, снятие копий, радиопередачи, воспроизведение на фотомеханических или других подобных средствах, а также сохранение на носителях данных, защищены.



Чертежи узлов  
Коробка 64 со створкой Z 60

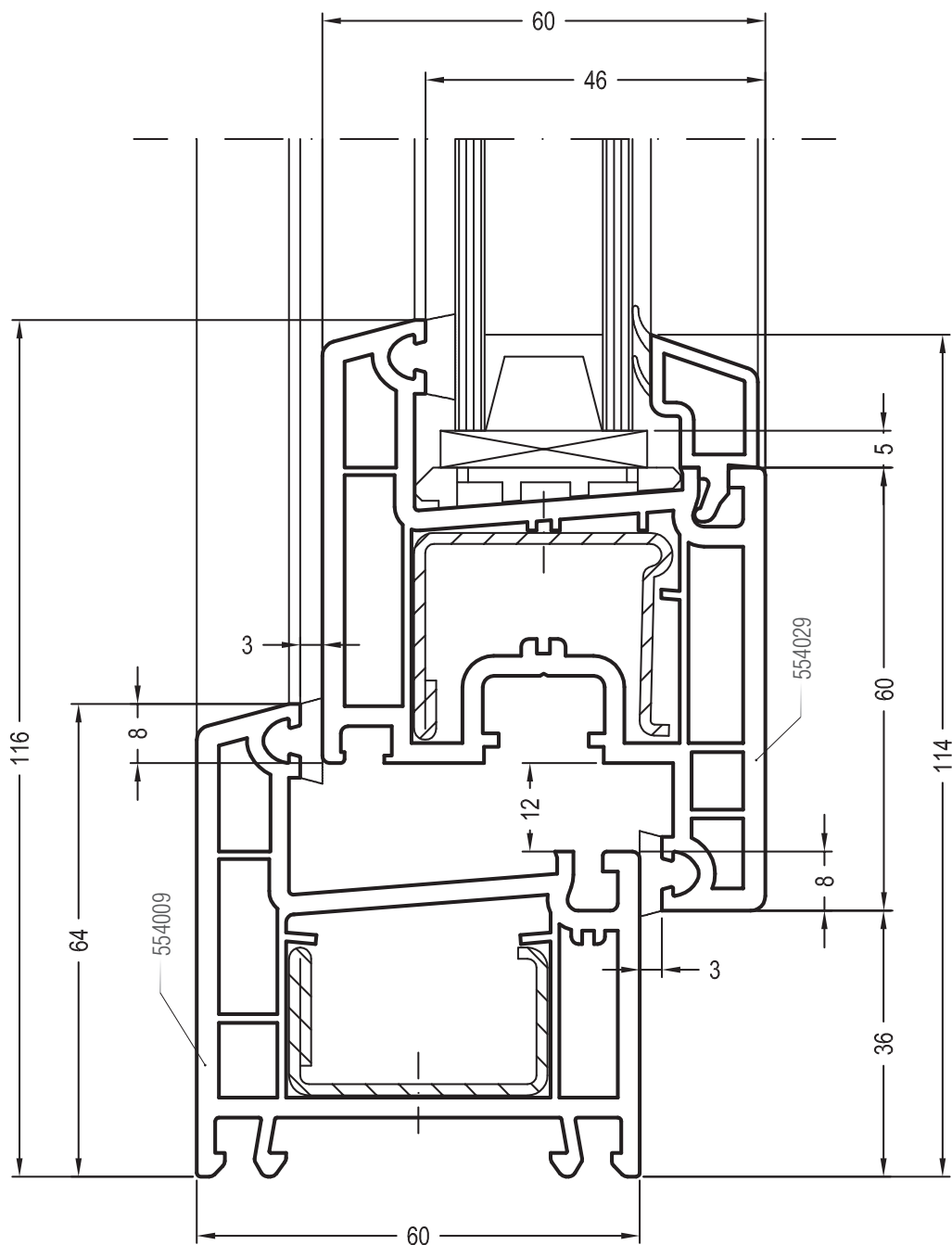
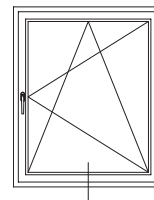

# Чертежи узлов

Створка Z 60 и импост 78

Двухстворчатый оконный блок с импостом

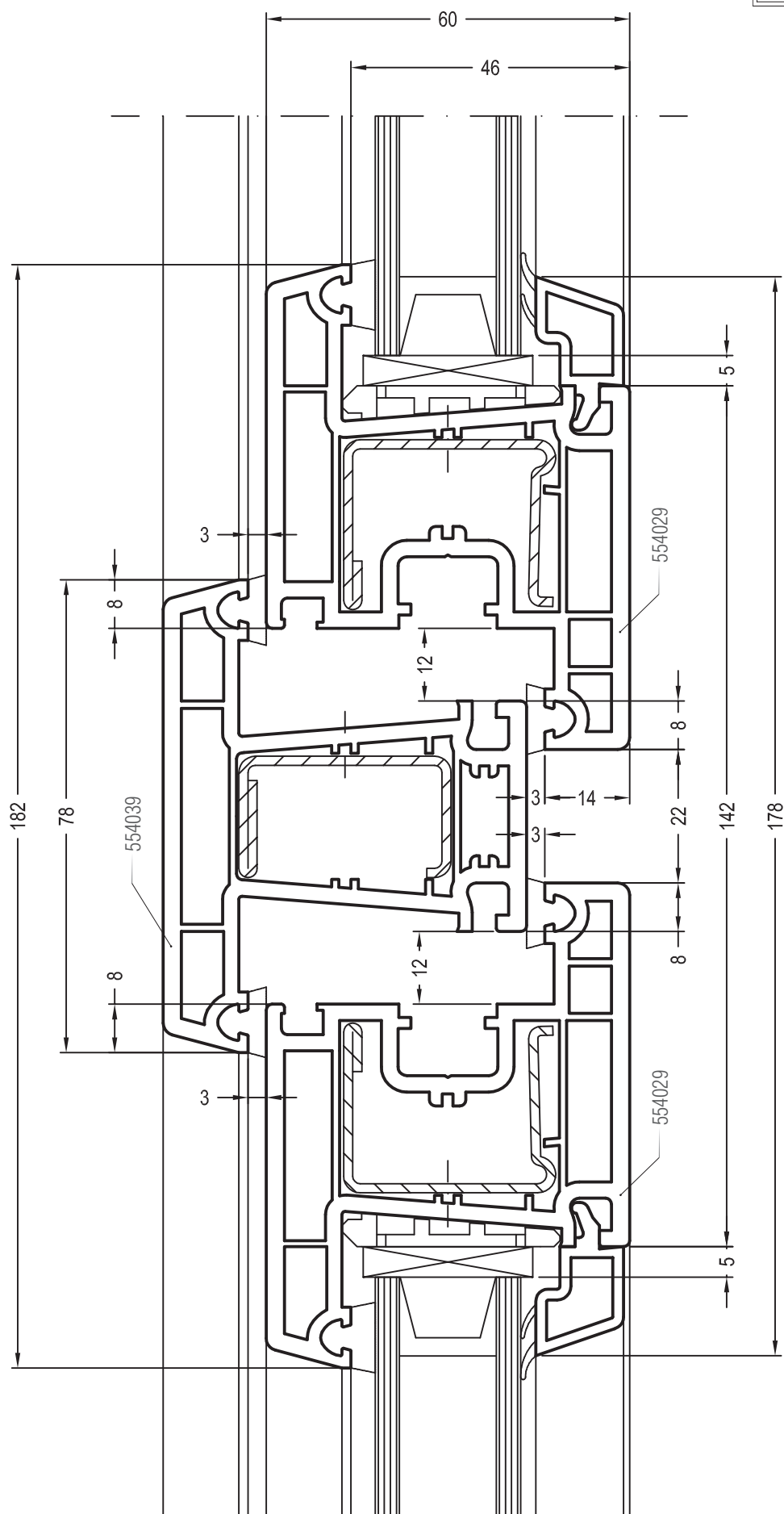
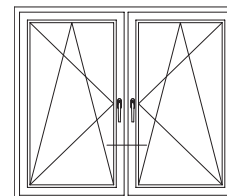

# REHAU BLITZ

ТЕХНИЧЕСКАЯ ИНФОРМАЦИЯ  
ОГРАНИЧЕНИЯ ПО РАЗМЕРАМ

# REHAU BLITZ

## ОГРАНИЧЕНИЯ ПО РАЗМЕРАМ

### Содержание

<b>Общие положения</b> .....	<b>2</b>
<b>Крепление фурнитуры</b> .....	<b>2</b>
<b>Размеры элементов</b> .....	<b>2</b>
<b>Армирование</b> .....	<b>3</b>
<b>Вес заполнения</b> .....	<b>3</b>
<b>Классификация оконных блоков по сопротивлению ветровой нагрузке</b> .....	<b>3</b>
<b>Расчетная ветровая нагрузка</b> .....	<b>4</b>
Окно одностворчатое поворотное / поворотно-откидное, группы А-Д по сопротивлению ветровой нагрузке .....	5
Окно двухстворчатое безимпостное, группы Г-Д по сопротивлению ветровой нагрузке .....	7
Окно двухстворчатое безимпостное, группы Б-В по сопротивлению ветровой нагрузке .....	9
Окно двухстворчатое безимпостное, группа А по сопротивлению ветровой нагрузке .....	11
Фрамуга, группы А-Д по сопротивлению ветровой нагрузке .....	13
Окно откидное, группы А-Д по сопротивлению ветровой нагрузке .....	13
Наклонно-сдвижная дверь (одностворчатая), группы А-Д по сопротивлению ветровой нагрузке .....	14

# REHAU BLITZ

## ОГРАНИЧЕНИЯ ПО РАЗМЕРАМ

### Общие положения



Ограничения по размерам относятся к внешним размерам створок, зависят от типа открывания, класса сопротивления ветровой нагрузке, цвета внешней поверхности ПВХ профилей.

Ограничения действительны если обеспечивается расстояние между точками запираания фурнитуры  $\leq 80$  см.

Максимальный вес створки:

Поворотная или поворотно-откидная: 100 кг

Наклонно-сдвижная дверь (PSK): 160 кг

Наряду с данными ограничениями необходимо учитывать рекомендации изготовителей фурнитуры по максимальным размерам створок, креплению фурнитуры, а также рекомендации изготовителей стеклопакетов.

### Крепление фурнитуры

Для обеспечения долговременной функциональности оконных блоков необходимо обеспечить надежное крепление деталей фурнитуры с учетом рекомендаций производителей крепежа.

Для надежного крепления несущих деталей фурнитуры (например петель и ножниц) должны применяться соответствующие шурупы, обеспечивающие требуемые по RAL-RG 607/3 усилия на вырыв.

При весе створки до 80 кг достаточно производить крепление фурнитурных шурупов в 2 или 3 стенки ПВХ профилей.

При весе створки более 80 кг шурупы фурнитурные должны дополнительно крепиться в стальное армирование или необходимо предпринять иные способы надежной передачи веса створки в течение всего срока службы окна (обязательно согласование у производителей фурнитуры).



В соответствии с рекомендациями производителей фурнитуры, крепление каждой детали фурнитуры происходит с помощью строго определенных шурупов. При размерах створок  $> 2,3$  м<sup>2</sup> и классах сопротивления ветровой нагрузке  $> B3$  (по DIN EN 12210) крепление ответных планок на коробку должно производиться в армирование.

### Размеры элементов



Максимальная длина профиля:

- для белых профилей: 4,0 м,
- для цветных профилей: 3,0 м.

При размерах оконных элементов, более указанных, такие элементы разбиваются на несколько с соответствующими размерами, а соединения коробок должно обеспечить компенсацию возникающих деформаций. В качестве такого соединения не могут быть использованы стандартные соединительные или усиливающие профили, поскольку они могут препятствовать возможному температурным деформациям профилей коробок.

Рекомендации для элементов из цветных профилей длиной от 2,5 м до 3,0 м:

- монтажные швы в области углов рам не заполнять монтажной пеной (на расстоянии от угла ок. 300 мм).
- использование монтажных материалов с высокой деформационной устойчивостью.
- монтажный крепеж **не должен препятствовать** температурным деформациям профилей коробок.

Максимальная длина профилей в глухих элементах:

- для белых профилей: 3,0 м,
- для цветных профилей: 2,5 м.

Максимальный вес стеклопакета в глухом остеклении: 400 кг или 100 кг на каждый фальцевый вкладыш.

При весе стеклопакета в глухой части более 30 кг, в коробке должно применяться замкнутое армирование.

Максимальный вес заполнения на горизонтальную поперечину: 30 кг на каждый механический соединитель.

## Армирование

Армирование по всему периметру должно устанавливаться в следующие элементы:

- створки наклонно-сдвижных дверей и фрамуги,
- во все створки из цветных профилей, при этом толщина армирования не менее 1,5 мм.

Без использования технологии вклеивания стеклопакета в створку должны быть армированы по всему периметру следующие элементы:

- все профили створок шириной более 100 см и высотой более 130 см,
- все профили створок двустворчатых безимпостных окон.

Без использования технологии вклеивания стеклопакета в створку могут быть не армированы следующие элементы:

- поворотные и поворотно-откидные створки из белых профилей,
- створки шириной до 100 см и до 130 см высотой,
- максимальная масса заполнения 30 кг,
- расстояние между точками прижима прибора запирания до 65 см,
- класс сопротивления ветровой нагрузке до В (по ГОСТ 23166-99).

## Вес заполнения

Максимально допустимый вес заполнения в створке без использования технологии вклеивания см. в разделе „Указания по армированию“ настоящих технических инструкций.

## Классификация оконных блоков по сопротивлению ветровой нагрузке

В соответствии с требованиями ГОСТ 23166-99 „Блоки оконные. Общие технические условия“, оконные блоки классифицируются по сопротивлению действию ветровой нагрузки, и в зависимости от результатов испытаний, подразделяются на следующие классы:

Классы	А	Б	В	Г	Д
Ветровая нагрузка, Па	> 1000	800-999	600-799	400-599	200-399

Представленные далее ограничения по размерам открывающихся элементов установлены в соответствии с классификацией окон по сопротивлению ветровой нагрузке.

## Расчетная ветровая нагрузка

В соответствии с требованиями СНиП 2.01.07-85 \*\* (с изм.), величина расчетной ветровой нагрузки складывается из значений средней и пульсационной составляющих.

Для многоэтажных зданий высотой до 40 м и одноэтажных производственных зданий высотой до 36 м при отношении высоты к пролету менее 1,5, размещаемых в местностях типов А и В, пульсационную составляющую ветровой нагрузки допускается не учитывать.

Нормативное значение средней составляющей ветровой нагрузки  $W_m$  на высоте  $z$  над поверхностью земли следует определять по формуле:

$$W_m = W_0 \cdot k \cdot c,$$

где  $W_0$  - нормативное значение ветрового давления, принимается по карте районирования территории бывшего СССР;

$k$  - коэффициент, учитывающий изменение ветрового давления по высоте (выбирается по таблице СНиП 2.01.07-85 \*\*) в зависимости от типа местности

Принимаются следующие типы местности:

А - открытые побережья морей, озер и водохранилищ, пустыни, степи, лесостепи, тундра;  
В - городские территории, лесные массивы и другие местности, равномерно покрытые препятствиями высотой более 10 м;

С - городские районы с застройкой зданиями высотой более 25 м.

$c$  - аэродинамический коэффициент, зависящий от формы сооружения, принимается по прил. 4 СНиП 2.01.07-85 \*\*, для наиболее распространенных форм зданий принимается 0,8 (для наветренной стороны) и - 0,6 (для подветренной стороны).

Коэффициент запаса по ветровой нагрузке принимается 1,4.

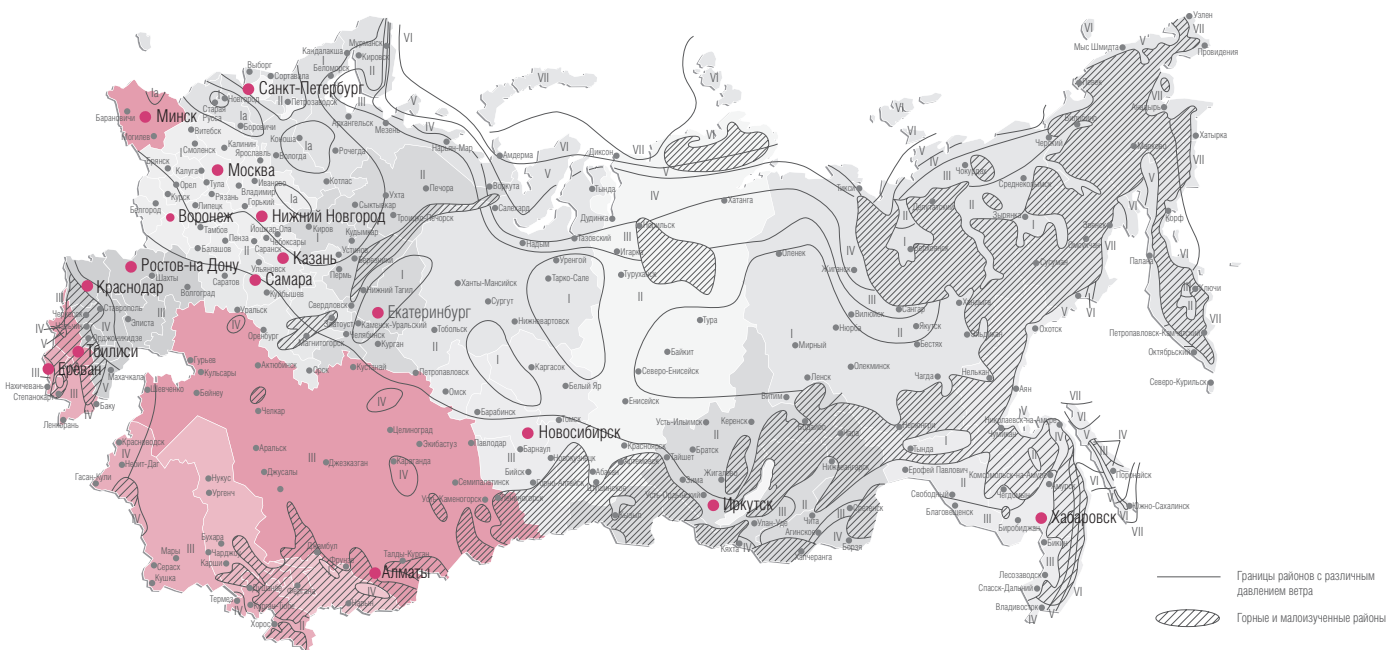

Ветровые регионы по карте районирования (прил. СНиП 2.01.07-85**)	Ia	I	II	III	IV	V	VI	VII
$W_0$ , кПа	0,17	0,23	0,30	0,38	0,48	0,60	0,73	0,85



При определении значения расчетной ветровой нагрузки обязательно необходимо проконсультироваться с проектными или иными экспертными компетентными организациями.

Окно одностворчатое поворотное / поворотно-откидное, группы А-Д по сопротивлению ветровой нагрузке

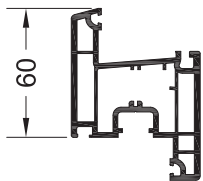
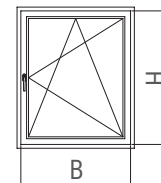

**Цвет профиля: белый**

Вес заполнения до 40 кг

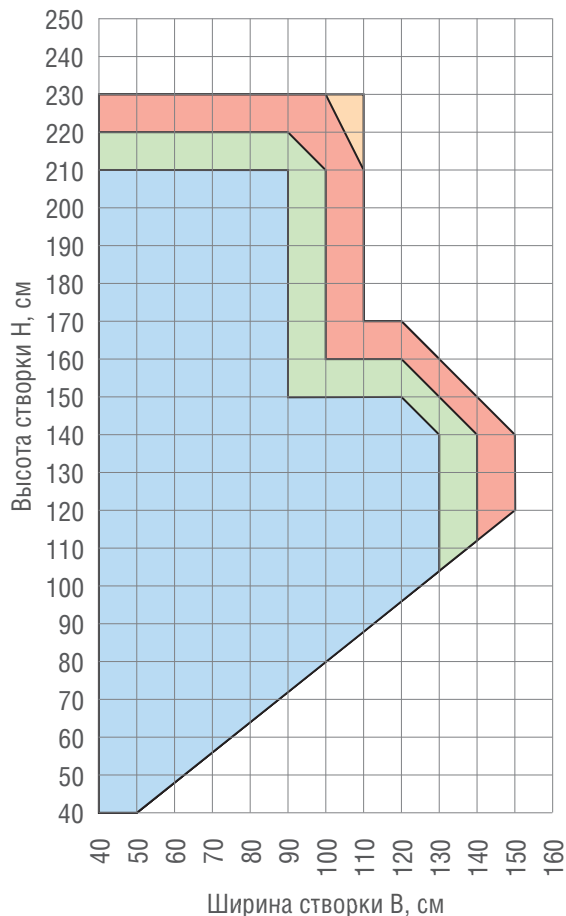

Вес заполнения от 40 до 75 кг

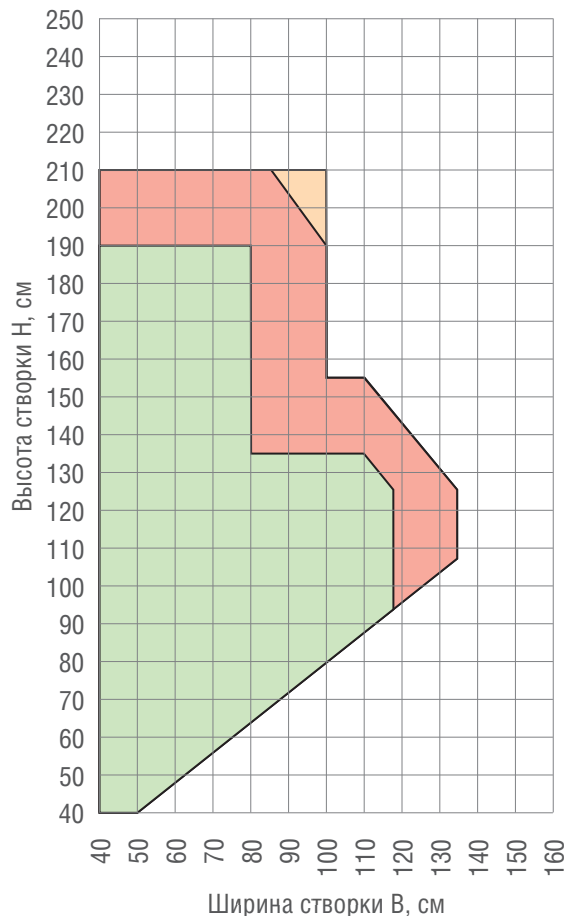

	Армирование створки	Макс. вес заполнения
Blue	35,5 x 28 x 2 244546	40 кг
Light Blue	35 x 28 x 1,5 244506	40 кг
Light Green	35 x 28 x 1,5 244516	40 кг
Red	35 x 28 x 2 244526	40 кг
Orange	35 x 28 x 2 244536	40 кг

	Армирование створки	Макс. вес заполнения
Green	35 x 28 x 1,5 244516	50 кг
Red	35 x 28 x 2 244526	75 кг
Orange	35 x 28 x 2 244536	75 кг



Максимально допустимая ширина створки в зависимости от веса заполнения согласно требований раздела „Указания по армированию“.



Окно одностворчатое поворотное / поворотно-откидное,  
 группы А-Д по сопротивлению ветровой нагрузке

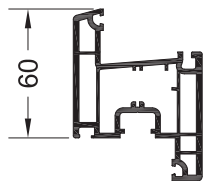
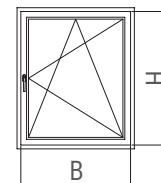

**Цвет профиля: не белый**

Вес заполнения до 40 кг

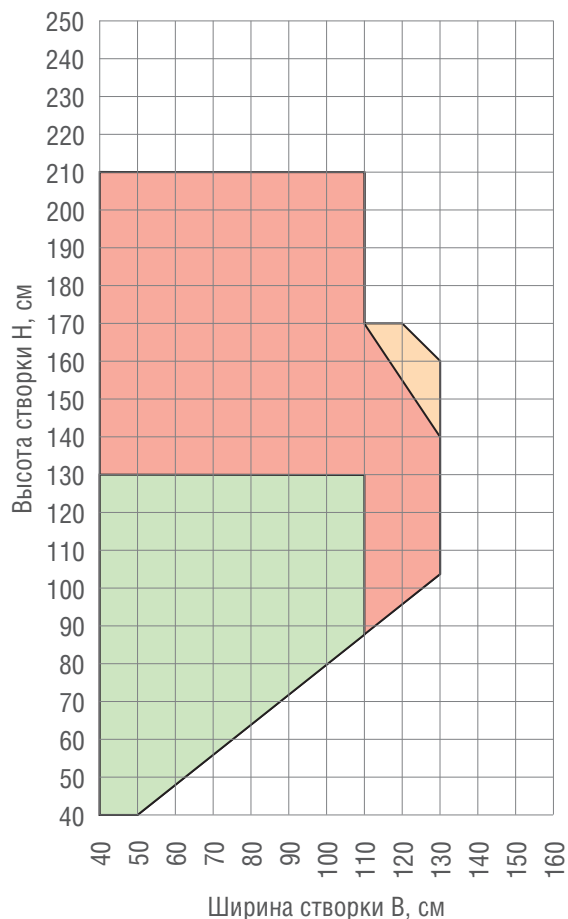

Вес заполнения от 40 до 75 кг

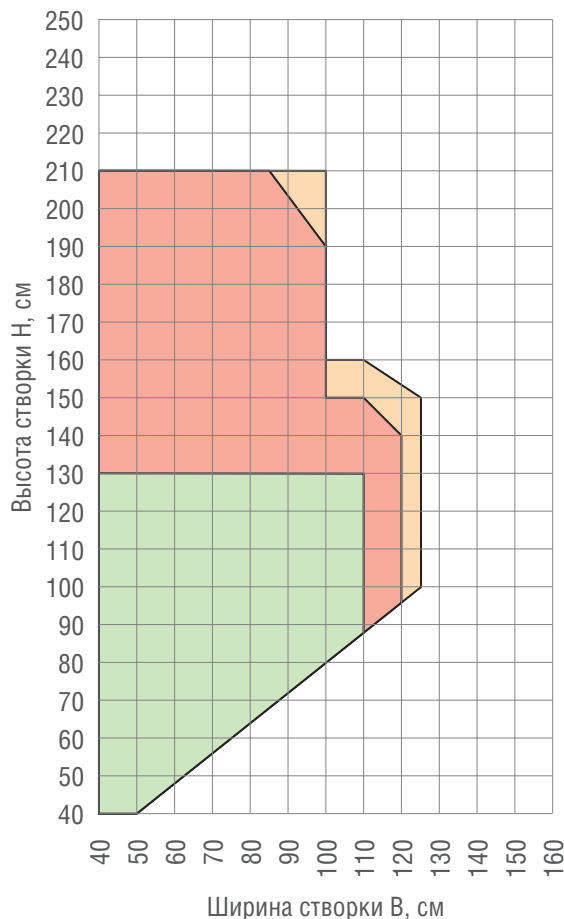

	Армирование створки	Макс. вес заполнения
	35 x 28 x 1,5 244516 	40 кг
	35 x 28 x 2 244526 	40 кг
	35 x 28 x 2 244536 	40 кг

	Армирование створки	Макс. вес заполнения
	35 x 28 x 1,5 244516 	50 кг
	35 x 28 x 2 244526 	75 кг
	35 x 28 x 2 244536 	75 кг



В вертикальные профили створок, расположенные в области центрального стыка, всегда должно устанавливаться подобранное в зависимости от размеров створки армирование арт. 244516, 244526 или 244536.

Максимально допустимая ширина створки в зависимости от веса заполнения согласно требований раздела „Указания по армированию“.

Окно двухстворчатое безимпостное,  
 группы Г-Д по сопротивлению ветровой нагрузке

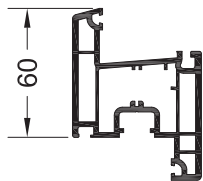
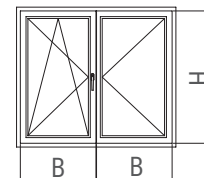

**Цвет профиля: белый**

Вес заполнения до 40 кг

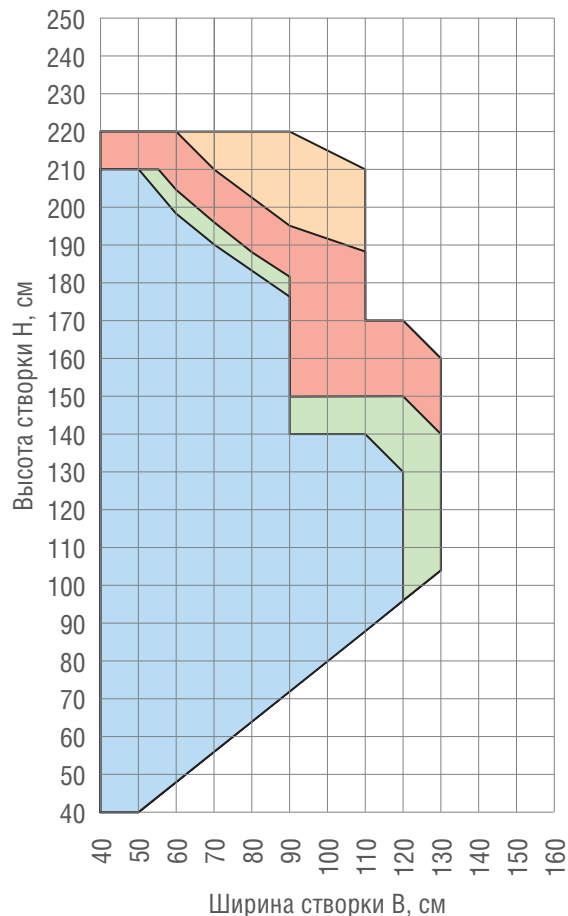

Вес заполнения от 40 до 75 кг

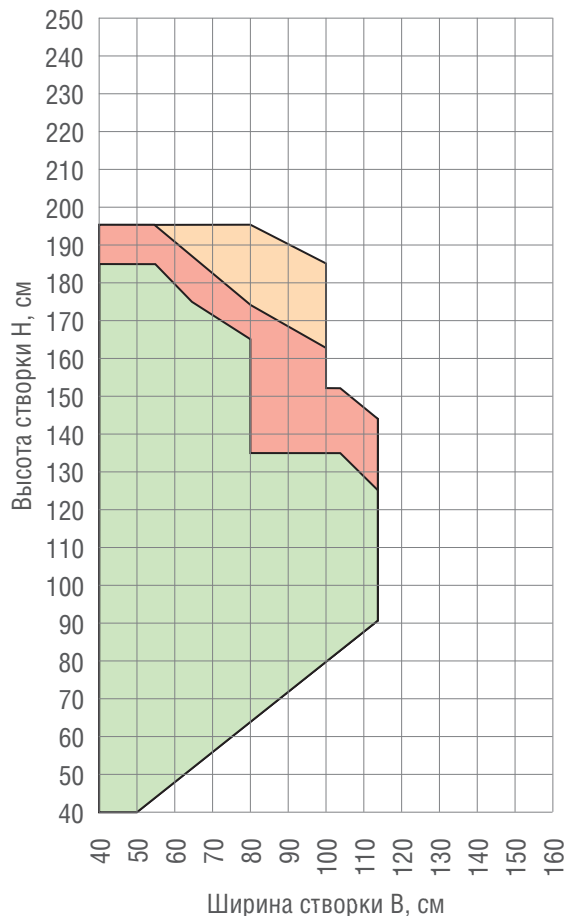

	Армирование створки	Макс. вес заполнения
	35,5 x 28 x 2 244546	40 кг
	35 x 28 x 1,5 244506	40 кг
	35 x 28 x 1,5 244516	40 кг
	35 x 28 x 2 244526	40 кг
	35 x 28 x 2 244536	40 кг

	Армирование створки	Макс. вес заполнения
	35 x 28 x 1,5 244516	50 кг
	35 x 28 x 2 244526	75 кг
	35 x 28 x 2 244536	75 кг



В вертикальные профили створок, расположенные в области центрального стыка, всегда должно устанавливаться подобранное в зависимости от размеров створки армирование арт. 244516, 244526 или 244536.

Максимально допустимая ширина створки в зависимости от веса заполнения согласно требований раздела „Указания по армированию“.

Окно двухстворчатое безимпостное,  
 группы Г-Д по сопротивлению ветровой нагрузке

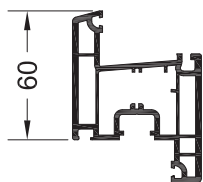
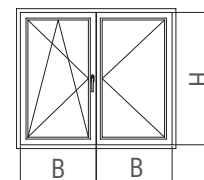

**Цвет профиля: не белый**

Вес заполнения до 40 кг

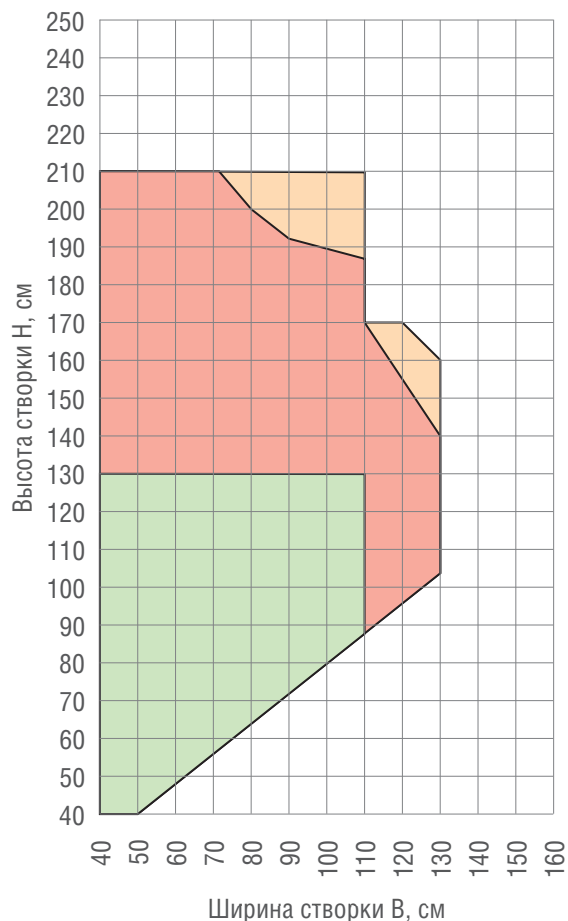

Вес заполнения от 40 до 75 кг

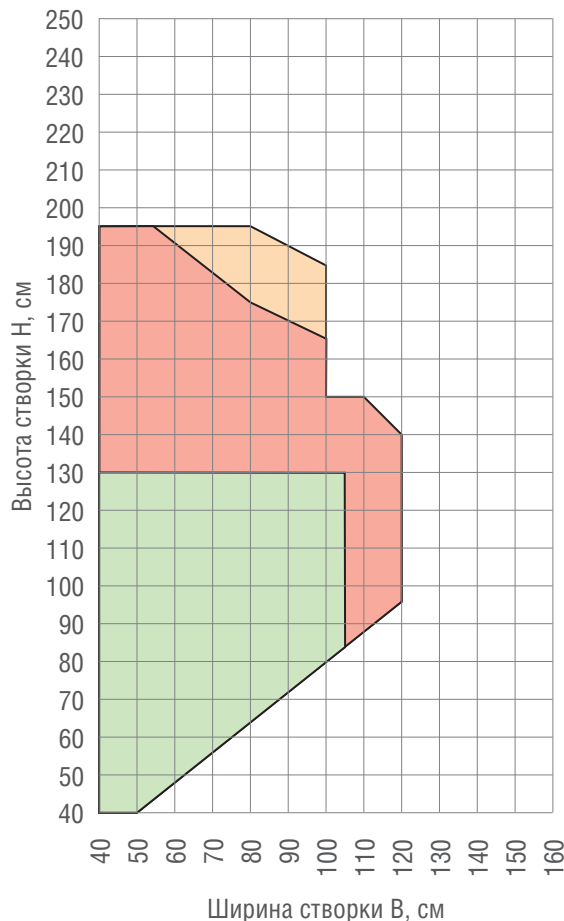

	Армирование створки	Макс. вес заполнения
	35 x 28 x 1,5 244516 	40 кг
	35 x 28 x 2 244526 	40 кг
	35 x 28 x 2 244536 	40 кг

	Армирование створки	Макс. вес заполнения
	35 x 28 x 1,5 244516 	50 кг
	35 x 28 x 2 244526 	75 кг
	35 x 28 x 2 244536 	75 кг



В вертикальные профили створок, расположенные в области центрального стыка, всегда должно устанавливаться подобранное в зависимости от размеров створки армирование арт. 244516, 244526 или 244536.

Максимально допустимая ширина створки в зависимости от веса заполнения согласно требований раздела „Указания по армированию“.

Окно двухстворчатое безимпостное,  
группы Б-В по сопротивлению ветровой нагрузке

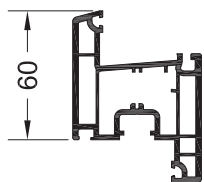
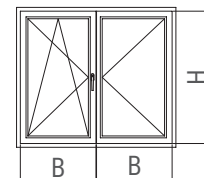

**Цвет профиля: белый**

Вес заполнения до 40 кг

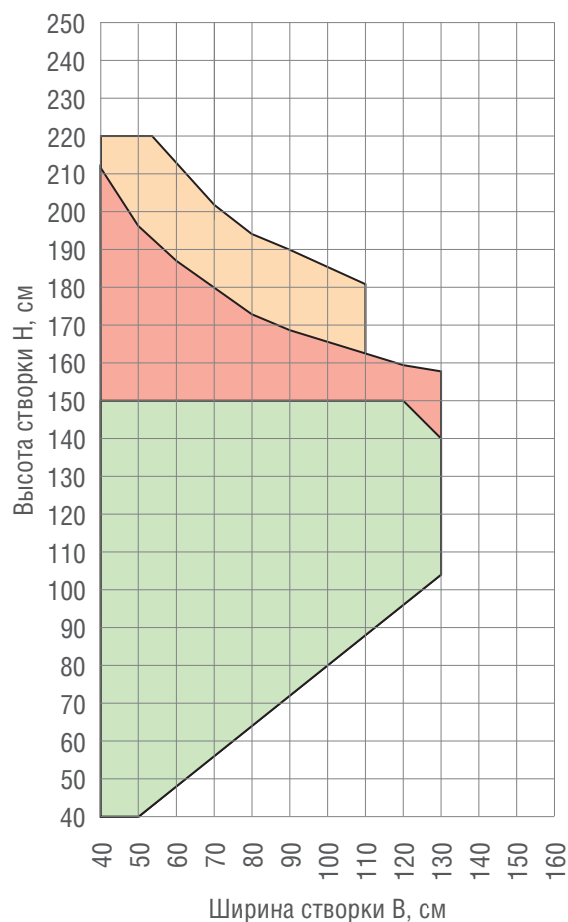

Вес заполнения от 40 до 75 кг

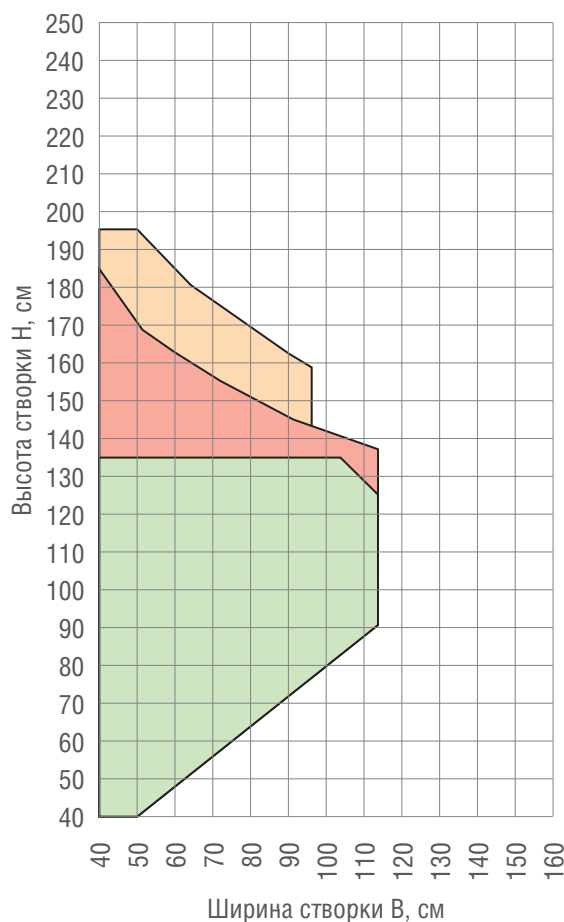

	Армирование створки	Макс. вес заполнения
	35 x 28 x 1,5 244516	40 кг
	35 x 28 x 2 244526	40 кг
	35 x 28 x 2 244536	40 кг

	Армирование створки	Макс. вес заполнения
	35 x 28 x 1,5 244516	50 кг
	35 x 28 x 2 244526	75 кг
	35 x 28 x 2 244536	75 кг



В вертикальные профили створок, расположенные в области центрального стыка, всегда должно устанавливаться подобранное в зависимости от размеров створки армирование арт. 244516, 244526 или 244536.

Максимально допустимая ширина створки в зависимости от веса заполнения согласно требований раздела „Указания по армированию“.

Окно двухстворчатое безимпостное,  
 группы Б-В по сопротивлению ветровой нагрузке

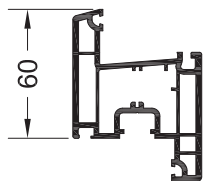
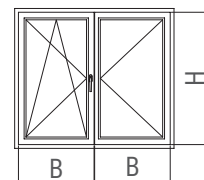

**Цвет профиля: не белый**

Вес заполнения до 40 кг

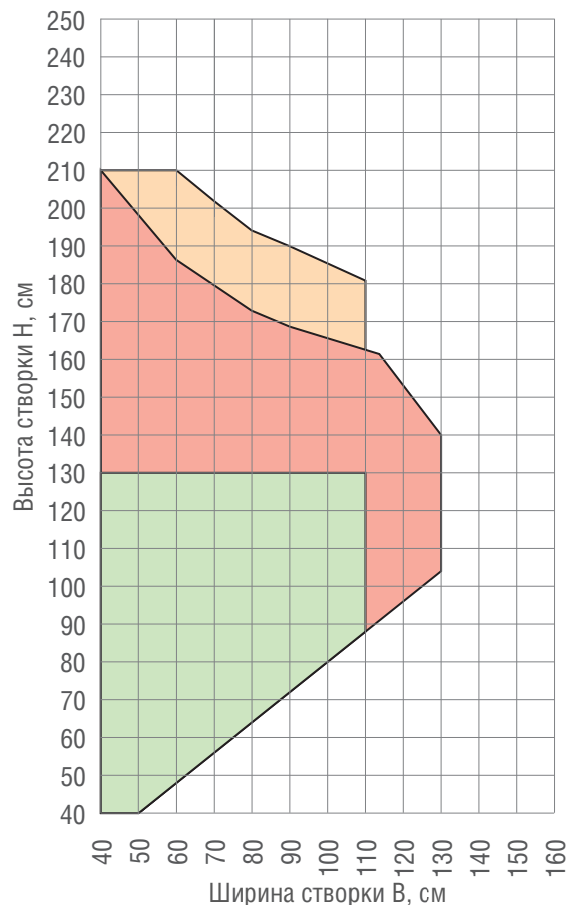

Вес заполнения от 40 до 75 кг

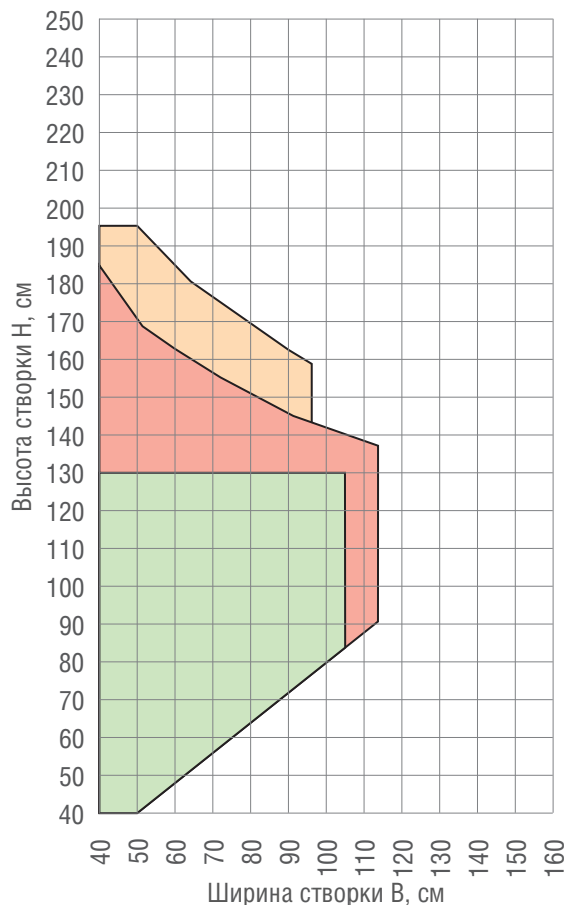

	Армирование створки	Макс. вес заполнения
	35 x 28 x 1,5 244516	40 кг
	35 x 28 x 2 244526	40 кг
	35 x 28 x 2 244536	40 кг

	Армирование створки	Макс. вес заполнения
	35 x 28 x 1,5 244516	50 кг
	35 x 28 x 2 244526	75 кг
	35 x 28 x 2 244536	75 кг



В вертикальные профили створок, расположенные в области центрального стыка всегда должно устанавливаться подобранное в зависимости от размеров створки армирование арт. 244516, 244526 или 244536.

Максимально допустимая ширина створки в зависимости от веса заполнения согласно „Указаний по армированию“.

Окно двухстворчатое безимпостное,  
группа А по сопротивлению ветровой нагрузке

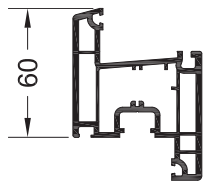
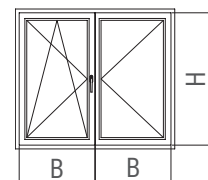

**Цвет профиля: белый**

Вес заполнения до 40 кг

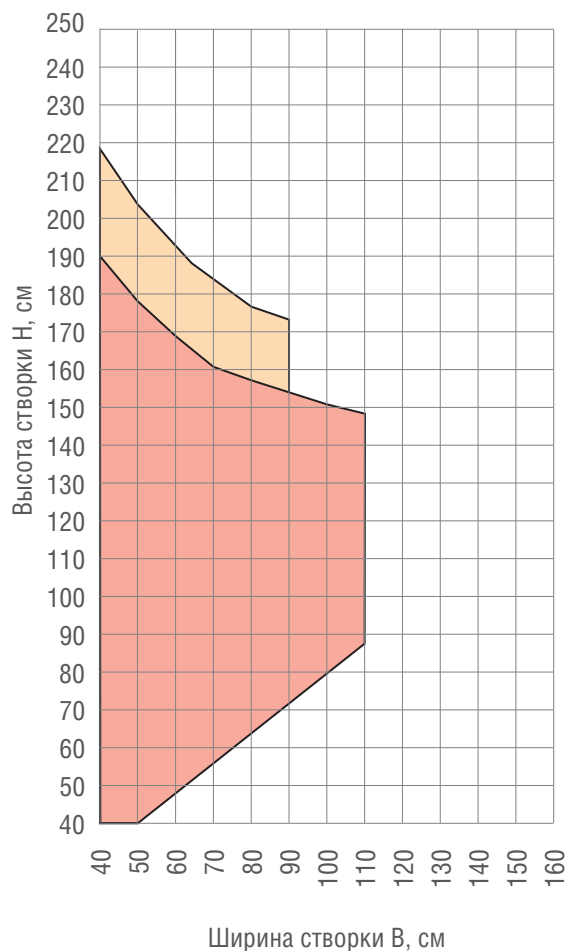

Вес заполнения от 40 до 75 кг

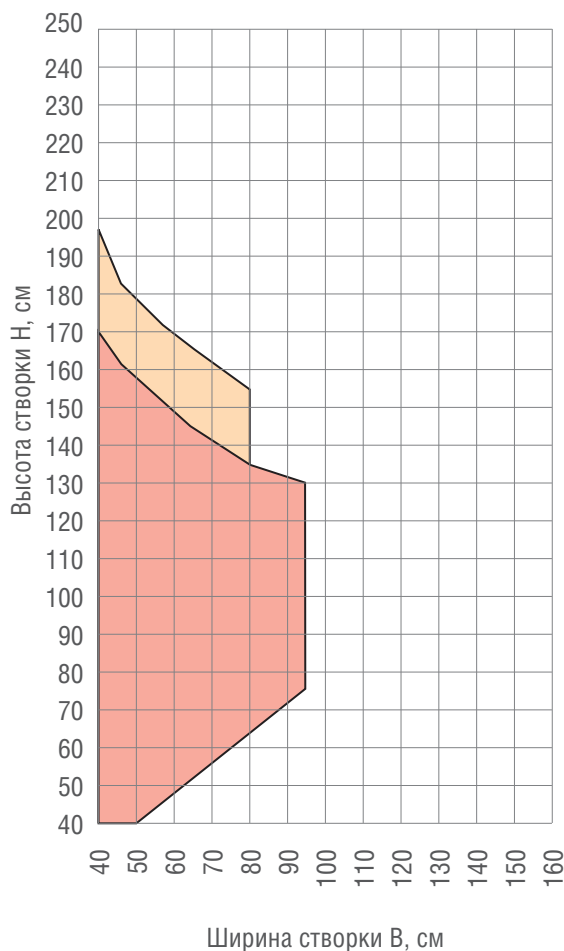

	Армирование створки	Макс. вес заполнения
	35 x 28 x 2 244526	40 кг
	35 x 28 x 2 244536	40 кг

	Армирование створки	Макс. вес заполнения
	35 x 28 x 2 244526	75 кг
	35 x 28 x 2 244536	75 кг



В вертикальные профили створок, расположенные в области центрального стыка всегда должно устанавливаться подобранное в зависимости от размеров створки армирование арт. 244516, 244526 или 244536.

Максимально допустимая ширина створки в зависимости от веса заполнения согласно „Указаний по армированию“.

Окно двухстворчатое безимпостное,  
 группы Г-Д по сопротивлению ветровой нагрузке

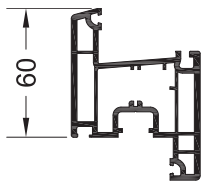
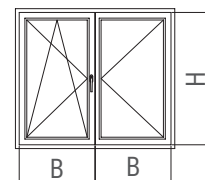

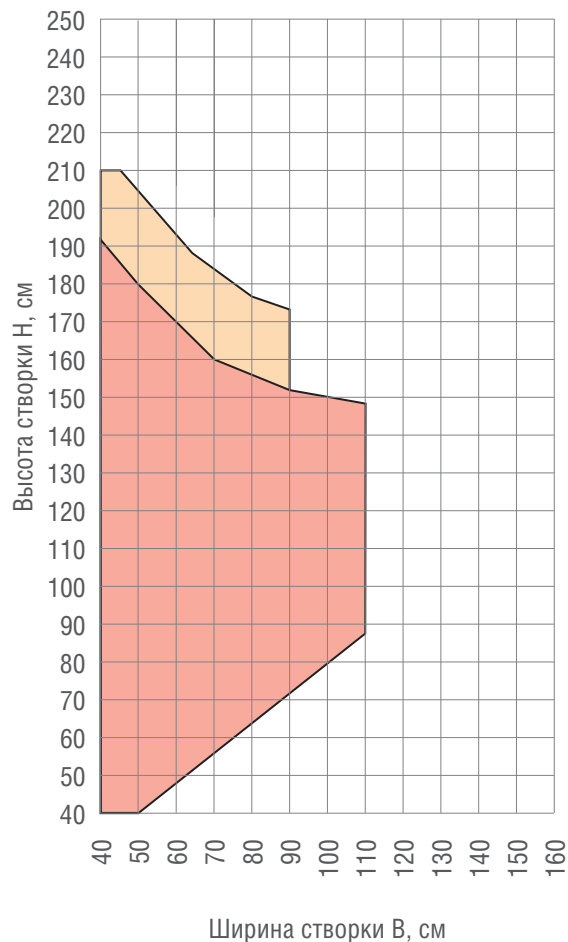

**Цвет профиля: не белый**

Вес заполнения до 40 кг

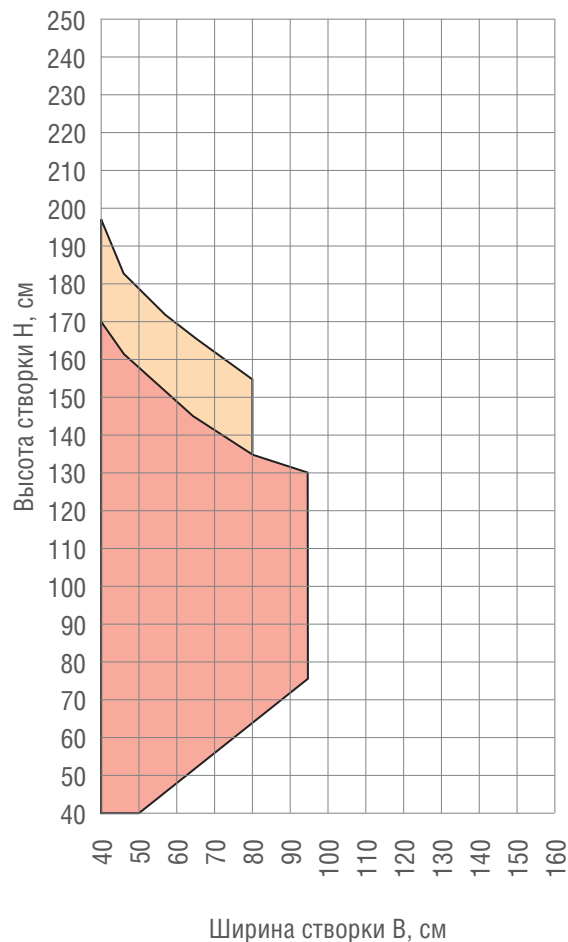

Вес заполнения от 40 до 75 кг



	Армирование створки	Макс. вес заполнения
	35 x 28 x 2 244526 	40 кг
	35 x 28 x 2 244536 	40 кг

	Армирование створки	Макс. вес заполнения
	35 x 28 x 2 244526 	75 кг
	35 x 28 x 2 244536 	75 кг



В вертикальные профили створок, расположенные в области центрального стыка всегда должно устанавливаться выбранное в зависимости от размеров створки армирование арт. 244516, 244526 или 244536.

Максимально допустимая ширина створки в зависимости от веса заполнения согласно „Указаний по армированию“.

Фрамуга,  
группы А-Д по сопротивлению ветровой нагрузке

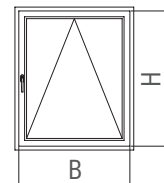
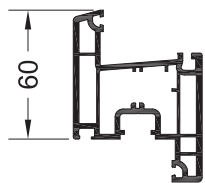

Цвет профиля: белый



Цвет профиля: не белый

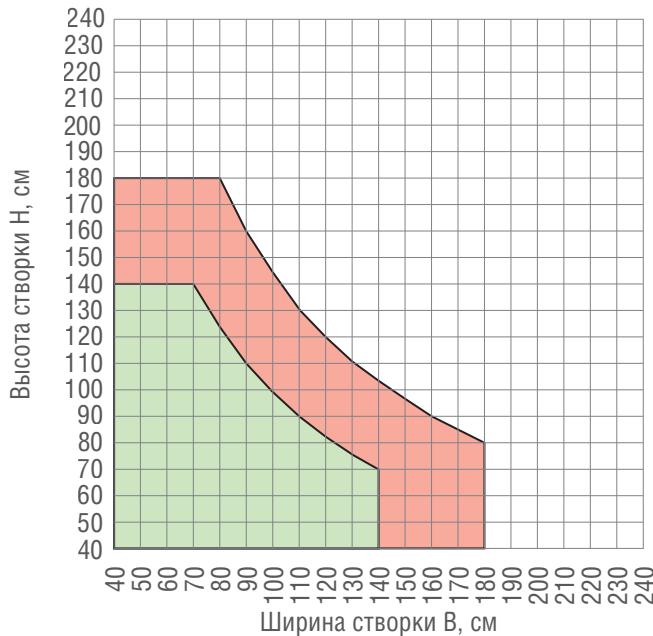

Окно откидное,  
группы А-Д по сопротивлению ветровой нагрузке

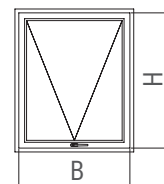
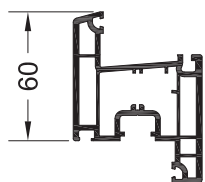

Цвет профиля: белый

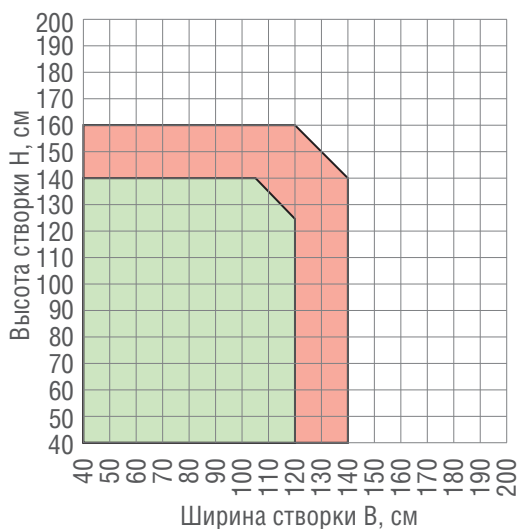

Цвет профиля: не белый

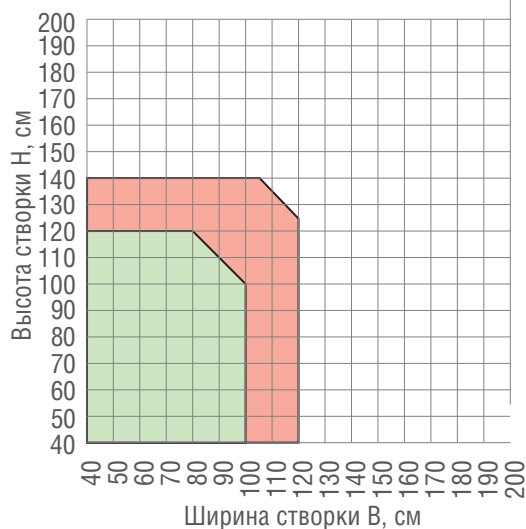

	Армирование створки	№ арт.	Макс. вес заполнения
	35 x 28 x 1,5	244516	30 кг
	35 x 28 x 2	244526	40 кг



Наклонно-сдвижная дверь (одностворчатая),  
 группы А-Д по сопротивлению ветровой нагрузке

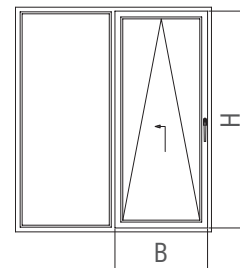
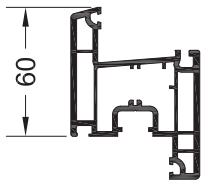

**Цвет профиля: белый**

Вес заполнения до 40 кг

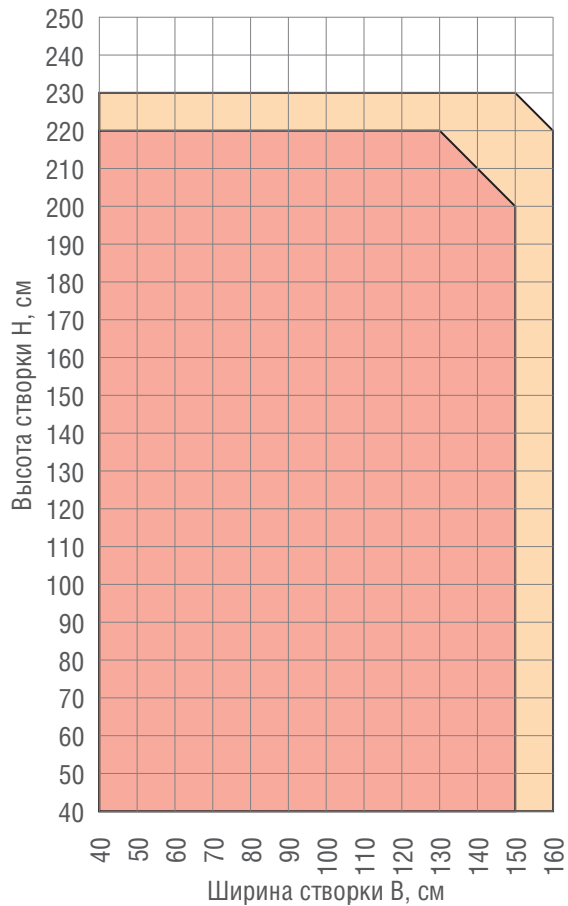

Вес заполнения от 40 до 120 кг

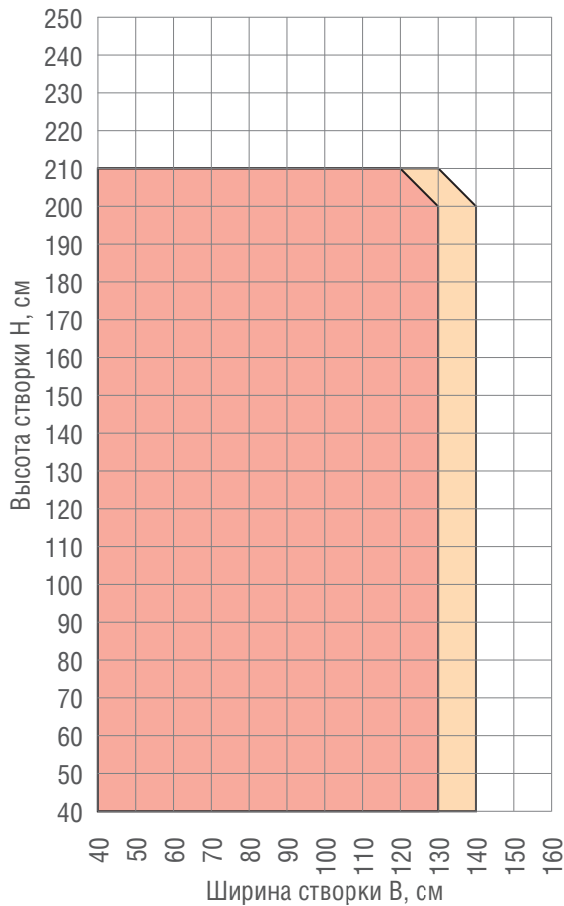

	Армирование створки	№ арт.	Макс. вес заполнения
	35 x 28 x 2 	244526	40 кг
	35 x 28 x 2 	244536	40 кг

	Армирование створки	№ арт.	Макс. вес заполнения
	35 x 28 x 2 	244526	100 кг
	35 x 28 x 2 	244536	120 кг

Наклонно-сдвижная дверь (одностворчатая),  
группы А-Д по сопротивлению ветровой нагрузке

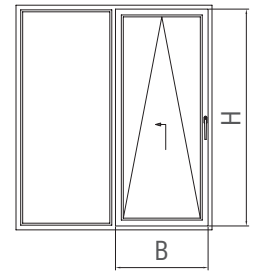
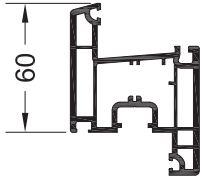

**Цвет профиля: не белый**

Вес заполнения до 40 кг

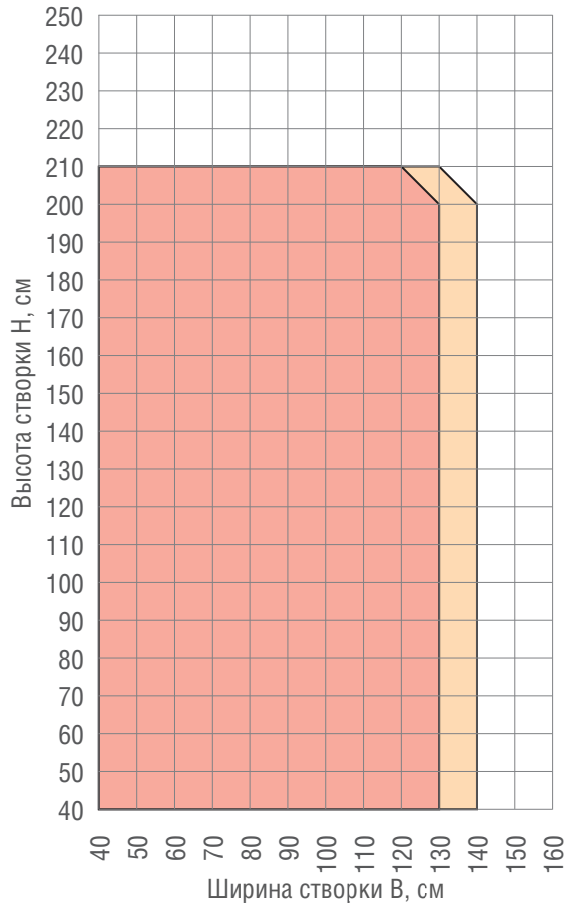

Вес заполнения от 40 до 120 кг

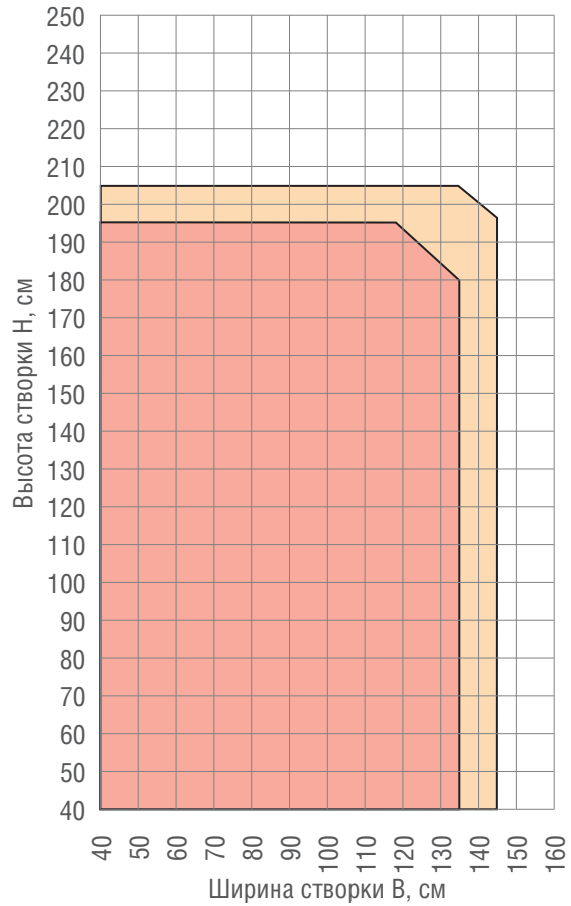

	Армирование створки	№ арт.	Макс. вес заполнения
	35 x 28 x 2	244526	40 кг
	35 x 28 x 2	244536	40 кг

	Армирование створки	№ арт.	Макс. вес заполнения
	35 x 28 x 2	244526	100 кг
	35 x 28 x 2	244536	120 кг

---

Наши практические устные и письменные технические консультации основываются на опыте и проводятся с полным знанием дела, но, тем не менее, не являются обязательными к выполнению указаниями. Находящиеся вне нашего влияния различные условия производства и эксплуатации исключают какие-либо претензии по нашим рекомендациям. Рекомендуется проверить, насколько пригоден для предусмотренного Вами использования продукт REHAU. Применение и использование, а также переработка продукта происходят вне нашего контроля и поэтому всецело попадают под Вашу ответственность. В случае возникновения вопроса об ответственности возмещение ущерба распространяется только на стоимость поставленного нами и использованного Вами товара. Наши гарантии распространяются на стабильное качество нашего продукта, выпускаемого согласно нашей спецификации и в соответствии с нашими общими условиями поставки и оплаты. Авторские права на документ защищены. Права, особенно на перевод, перепечатку, снятие копий, радиопередачи, воспроизведение на фотомеханических или других подобных средствах, а также сохранение на носителях данных, защищены.