

REHAU BLITZ NEW

ТЕХНИЧЕСКАЯ ИНФОРМАЦИЯ
СЕЧЕНИЯ ПРОФИЛЕЙ

REHAU BLITZ NEW

СЕЧЕНИЯ ПРОФИЛЕЙ

Содержание

Профили коробок	2
Профили импостов / поперечин	3
Профили створок	4
Профили для безимпостных окон	5
Детали для механических соединений, аксессуары	8
Детали для механических соединений, аксессуары	9
Шаблоны	9
Армирование	10
Список артикулов	12
Условные обозначения	14

REHAU BLITZ NEW

СЕЧЕНИЯ ПРОФИЛЕЙ

Профили коробок

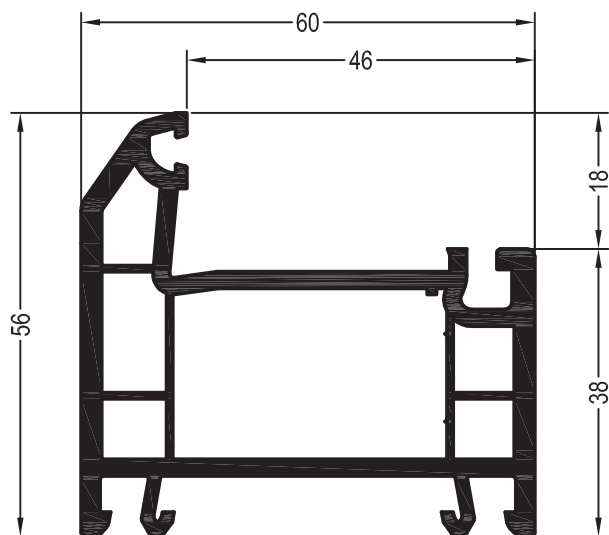





Коробка 56

1555009 

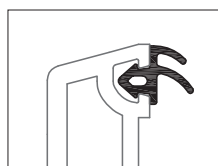

 486

Уплотнения остекления: см.
„Указания по остеклению“



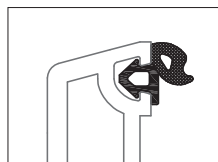

	1864952
	1865530
	1835171

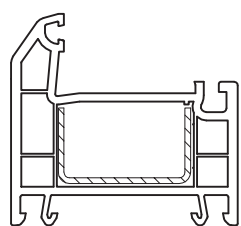

	1884952
	1865535



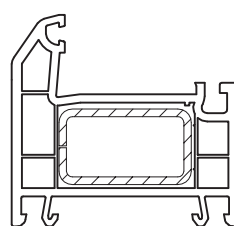

35 x 20

	1245536
	1,5
lx	2
ly	0,42
	6



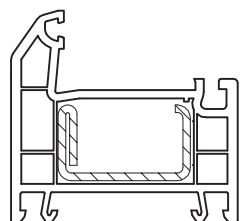

35 x 20

	1239583	1261709 @
	1,5	2
lx	2,3	2,9
ly	0,98	1,2
	6	6



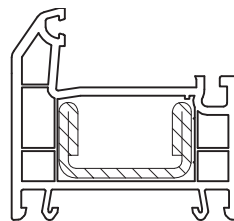

35 x 20

	1261831@	1261841
	1,5	2
lx	2,5	3,1
ly	0,56	0,69
	6	6



35 x 20

	1245526
	2,5
lx	4,2
ly	0,89
	6

REHAU BLITZ NEW

СЕЧЕНИЯ ПРОФИЛЕЙ

Профили импостов / поперечин

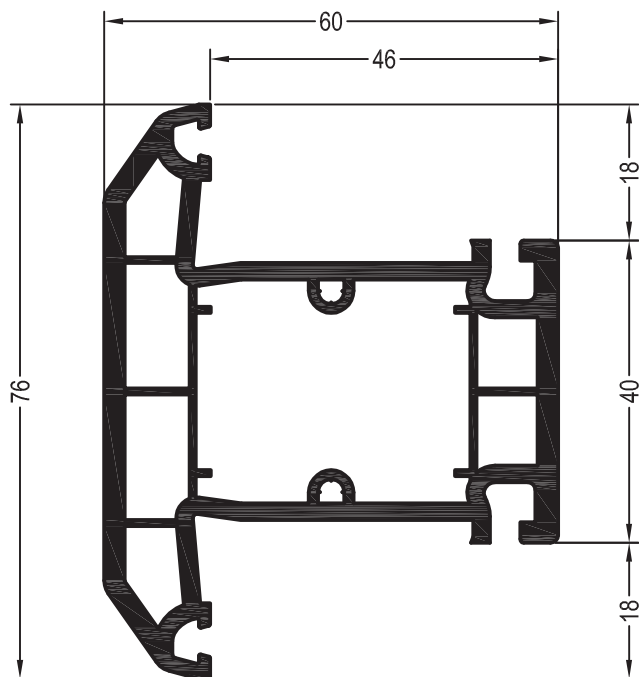





Импост 76

1555039 

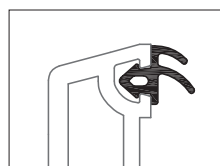

 480

Уплотнения остекления: см.
„Указания по остеклению“



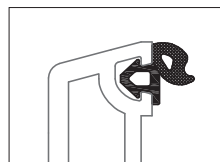

	1864952
	1865530
	1835171

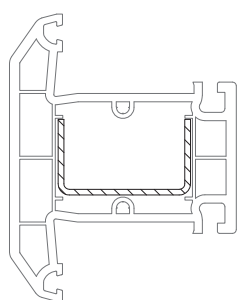

	1884952
	1865535



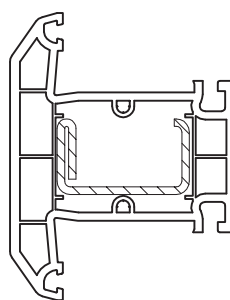

35 x 20

	1245536
	1,5
lx	2
ly	0,42
	6



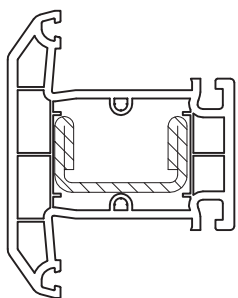

35 x 20

	1261831@	1261841
	1,5	2
lx	2,5	3,1
ly	0,56	0,69
	6	6



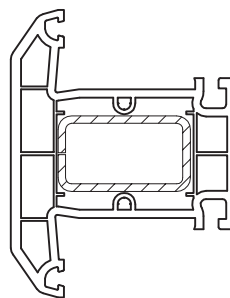

35 x 20

	1245526
	2,5
lx	4,2
ly	0,89
	6



35 x 20



	1239583	1261709@
	1,5	2
lx	2,3	2,9
ly	0,98	1,2
	6	6

REHAU BLITZ NEW

СЕЧЕНИЯ ПРОФИЛЕЙ

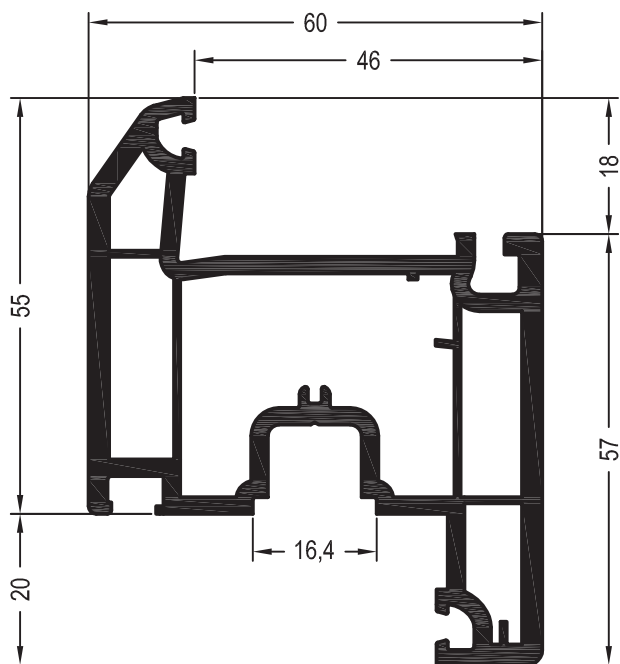

Профили створок



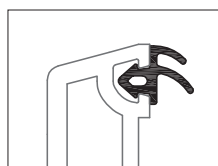

Створка Z55
 1555029 
 480

Уплотнения остекления: см.
 „Указания по остеклению“



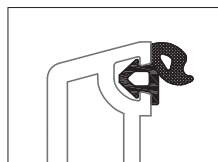

	1864952
	1865530
	1835171

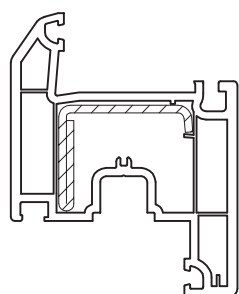

	1884952
	1865535



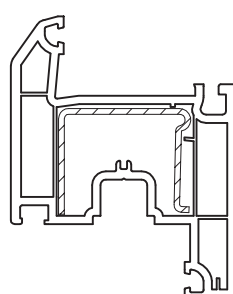

35,5 x 28

	1244546
	2
lx	2,2
ly	1,3
	6



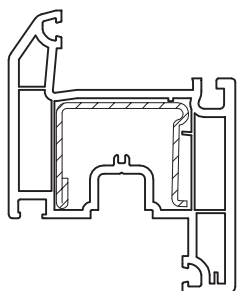

35 x 28

	1244506
	1,5
lx	2,5
ly	1,1
	6



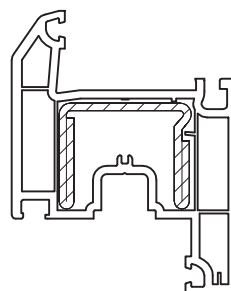

35 x 28

	1244516	1244526
	1,5	2
lx	2,7	3,4
ly	1,3	1,7
	6	6



35 x 28

	1244536
	2
lx	5,0
ly	2,0
	6

REHAU BLITZ NEW

СЕЧЕНИЯ ПРОФИЛЕЙ

Профили для безимпостных окон

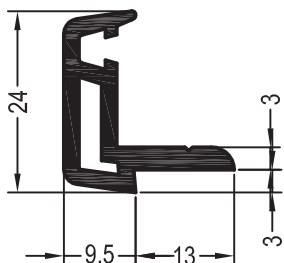



Планка упорная

1541470  @

1541480  @

 72



	1864952
	1865530
	1835171

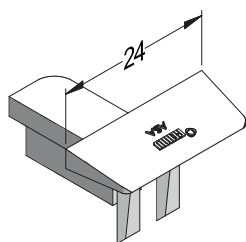

Колпачок торцевой планки упорной внутренней

ASA

1261782    @

1261792    @

 25

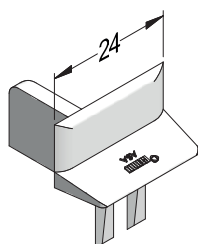

Колпачок торцевой планки упорной наружн.

ASA

1268492    @

1268502    @

 25

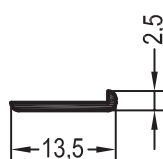

Нащельник вспомогательной створки

1597090  @

 180

REHAU BLITZ NEW

СЕЧЕНИЯ ПРОФИЛЕЙ

Профили для безимпостных окон

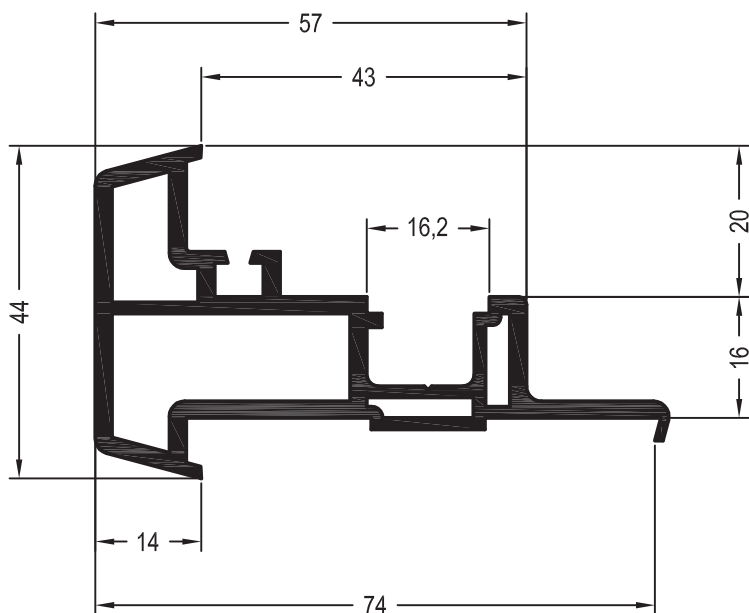

Штульп 60

1541140

1541360 @

36

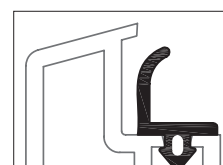

	1864940
	1865650
	1835181

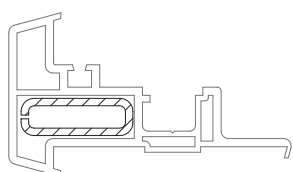

30 x 10

	1252924@
	2
lx	1,3
ly	0,2
	6

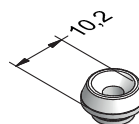

Ниппель под шуруп,
ASA

1264230

1000

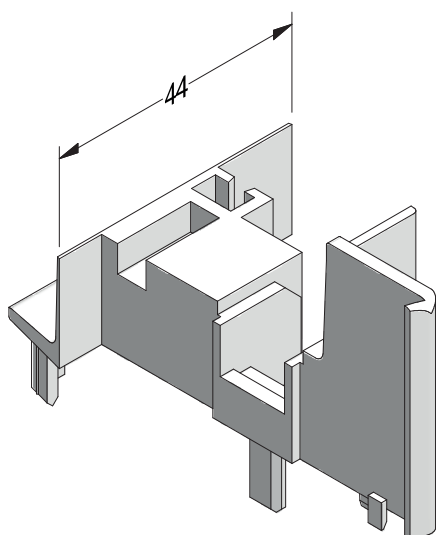

Колпачок торцевой профиля упорного

ASA

1222727 @

1222737 @

50

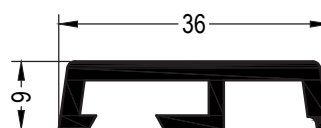

Внутренний нащельник на стык
в окне со штульпом

1560950

72

1595220 @

36

REHAU BLITZ NEW

СЕЧЕНИЯ ПРОФИЛЕЙ

Профили для безимпостных окон

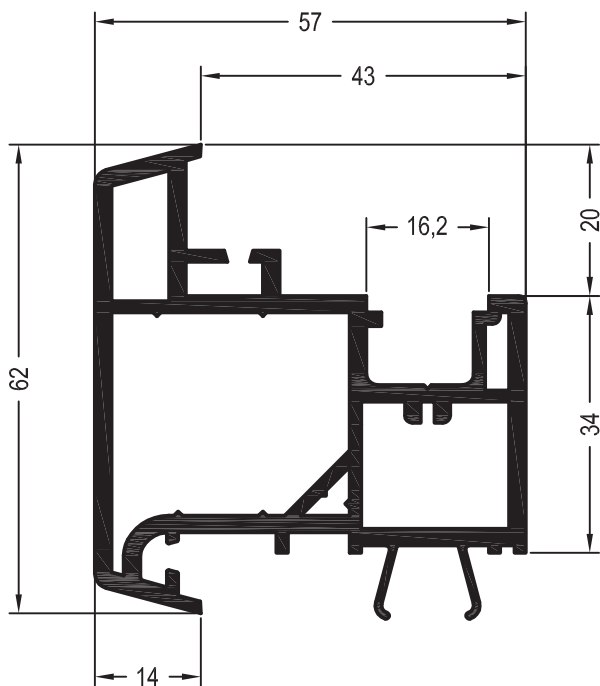

Ложный импост 60

1554230

1564230

36

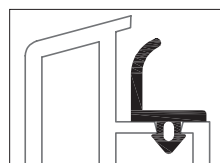

	1864940
	1865650
	1835181

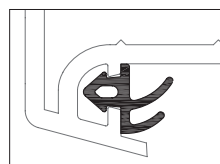

	1864952
	1865530
	1835171

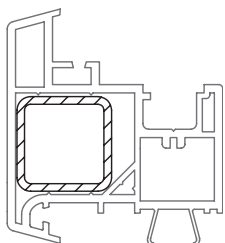

25 x 25

	1255894	1261787@
	2	3
lx	1,5	1,8
ly	1,5	1,8
	6	6

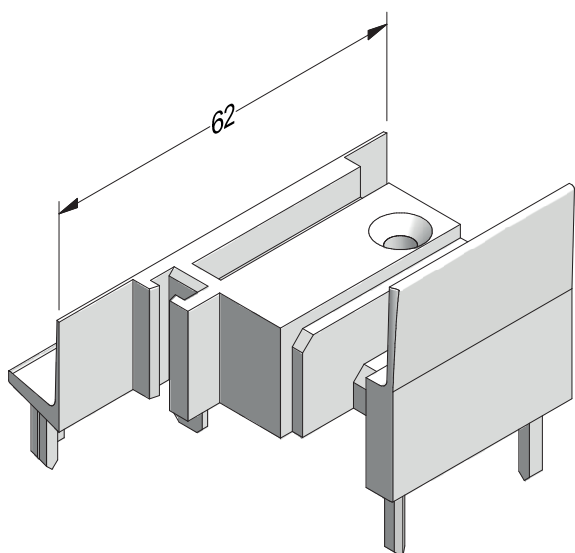

Колпачок торцевой ложного импоста

ASA

1229107

1229117

100

REHAU BLITZ NEW

СЕЧЕНИЯ ПРОФИЛЕЙ

Детали для механических соединений, аксессуары

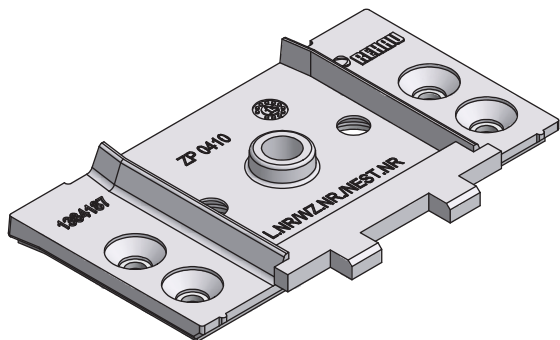

Механический соединитель импоста 76

Цинковое литьё

1348187 

 100

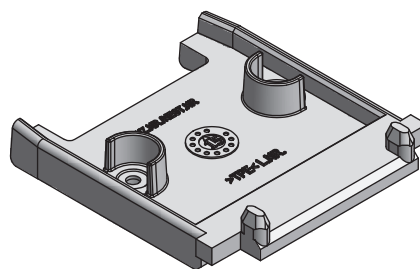

Соединитель импоста 76

TPE

1348656 

 100

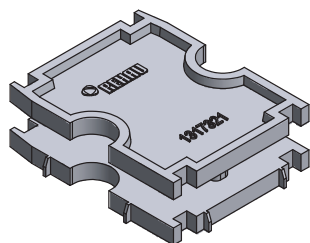

Заглушка импоста 76

PA

1317321 

 100



Фальцевый вкладыш BLITZ New

PP

1317322 

 1000

REHAU BLITZ NEW

СЕЧЕНИЯ ПРОФИЛЕЙ

Детали для механических соединений, аксессуары

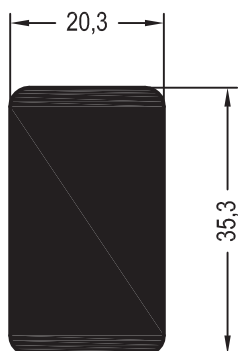

Механический соединитель
импоста 78 универсальный

1247167 

 2

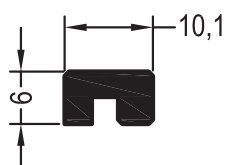

Профиль фиксирующий

1261699 

 36

Шаблоны

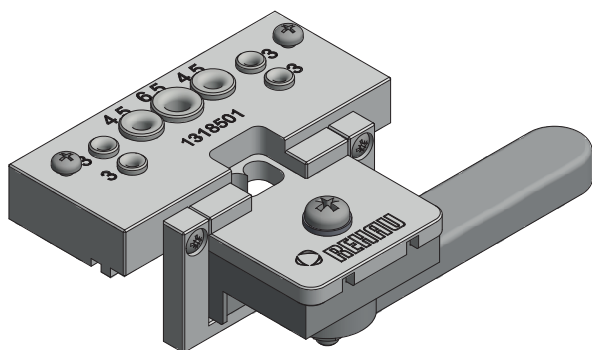

Шаблон для установки мех. соединителей BLITZ New

1318501 

 1

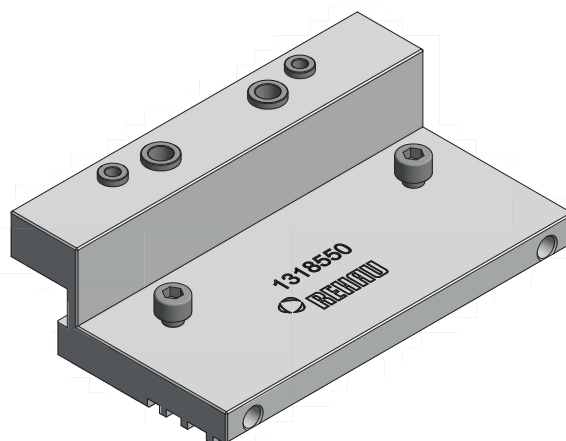

Шаблон для сверления отверстий в наплавках ПВХ профилей

1318550 

 1

REHAU BLITZ NEW

СЕЧЕНИЯ ПРОФИЛЕЙ

Армирование

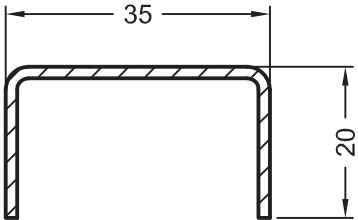
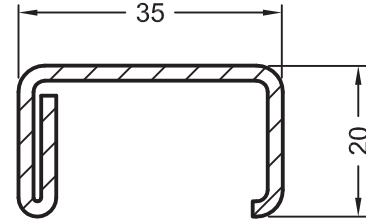
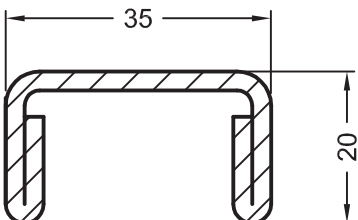
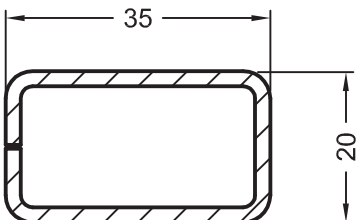
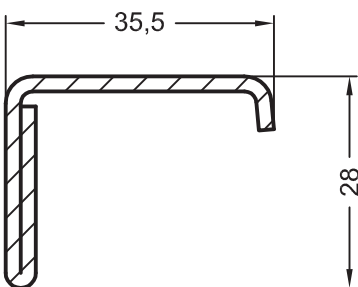
	№ арт.		lx	ly
	1245536	1,5	2,0	0,42
	1261831@	1,5	2,5	0,56
	1261841	2	3,1	0,69
	1245526	2,5	4,2	0,89
	1239583	1,5	2,3	0,98
	1261709@	2	2,9	1,2
	1244546	2	2,2	1,3

REHAU BLITZ NEW

СЕЧЕНИЯ ПРОФИЛЕЙ

Армирование

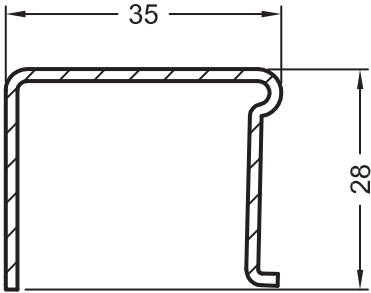
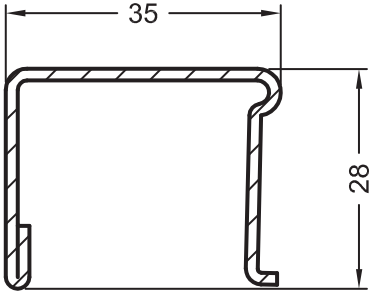
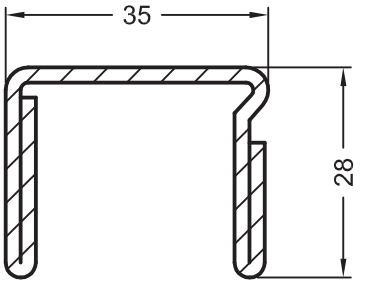
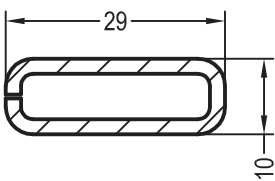
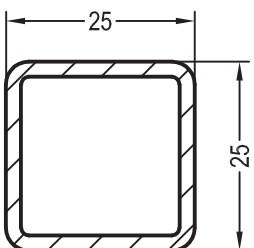
	№ арт.		lx	ly
	1244506	1,5	2,5	1,1
	1244516	1,5	2,7	1,3
	1244526	2	3,4	1,7
	1244536	2	5,0	2,0
	1252924@	2	1,3	0,2
	1255894	2	1,5	1,5
	1261787@	3	1,8	1,8

REHAU BLITZ NEW

СЕЧЕНИЯ ПРОФИЛЕЙ

Список артикулов

№ арт.	Название	Пачка /	Возвратная палета, м		Коробка, шт.	Стр.
		связка, м	пачка	„Чулок“		
1222727@	Колпачок торцевой профиля штульпа 60, правый				50/1000	6
1222737@	Колпачок торцевой профиля штульпа 60, левый				50/1000	6
1229107	Колпачок торцевой ложного импоста 60, правый				100/700	7
1229117	Колпачок торцевой ложного импоста 60, левый				100/700	7
1239583	Армирование 35 x 20 (труба стальная)	6/504				10
1244506	Армирование 35 x 28	6/504				11
1244516	Армирование 35 x 28	6/504				11
1244526	Армирование 35 x 20	6/504				11
1244536	Армирование 35 x 28	6/300				11
1244546	Армирование 35 x 28	6/300				10
1245526	Армирование 35 x 28	6/300				10
1245536	Армирование 35 x 20	6/300				10
1252924@	Армирование штульпа 29x10x2 мм	6/300				11
1255894	Армирование 25 x 25 x 2 ложного импоста 60	6/300				11
1261699	Профиль фиксирующий	36				9
1261709	Армирование 35 x 20 (труба стальная)	6				10
1261782@	Колпачок торцевой планки упорной внутренней, правый				25	5
1261787@	Армирование 25 x 25 x 3 ложного импоста 60	6/300				11
1261792 @	Колпачок торцевой планки упорной внутренней, левый				25	5
1261831@	Армирование 35 x 20	6/300				10
1261841	Армирование 35 x 20	6/300				10
1264230	Ниппель под шуруп				1000	6
1268492@	Колпачок торцевой планки упорной наружн., правый				25	5
1268502@	Колпачок торцевой планки упорной наружн., левый				25	5
1317321	Заглушка импоста 76				100	8
1317322	Фальцевый вкладыш BLITZ New				1000	8
1318501	Шаблон для установки мех. соединителей BLITZ New				1	9
1318550	Шаблон для сверления отверстий в наплавах ПВХ профилей				1	9
1348187	Механический соединитель импоста 76, цинковый				100	8
1348656	Механический соединитель импоста 76, TPE				100	8
1541140	Штульп 60	36	1152	1152		6
1541360@	Штульп 60, каширов.	36	1080	1080		6
1541470@	Планка упорная	72	4896	4896		5
1541480@	Планка упорная, каширов.	72	4464	4464		5
1564230	Ложный импост 60, каширов.	36	432	432		7
1555009	Коробка 56		486			2
1555029	Створка Z51		480			4
1555039	Импост 76		480			3
1560950	Внутренний нащельник на стык в окне со штульпом	72	4464	4464		6

REHAU BLITZ NEW

СЕЧЕНИЯ ПРОФИЛЕЙ































Список артикулов

№ арт.	Название	Пачка / связка, м	Возвратная палета, м		Коробка, шт.	Стр.
			пачка	„Чулок“		
1595220@	Внутренний нащельник на стык в окне со штаплом (кашированный)	36	4104	4104		6
1597090@	Нащельник вспомогательной створки	180	4320	4320		5
1564230	Ложный импост 60, каширов.	36	432	432		7
1835171	Уплотнение притвора (белое)	200				2
1835181	Уплотнение штапла (белое)	150				6
1864940	Уплотнение штапла (черное)	300				6
1864952	Уплотнение притвора (черное)	400				2
1865530	Уплотнение притвора (серое)	400				2
1865650	Уплотнение штапла (серое)	300				6
1884952	Уплотнение притвора из сотового каучука (черное)	400				2
1865535	Уплотнение притвора из сотового каучука (серое)	400				2

REHAU BLITZ NEW

СЕЧЕНИЯ ПРОФИЛЕЙ

Условные обозначения

	Цвет черный
	Цвет серый
	Цвет белый
	Цвет кремово-белый
	Цвет коричневый
	Цвет карамельный
	Цвет зеленый
	Цвет красный
	Цвет серебристый
	Цвет любой
	Алюминий натуральный анодированный
	Алюминий неокрашенный
	Кашированное исполнение
	Окрашенное исполнение
	Норма упаковки (детали см. в перечне артикулов)
	Толщина материала в мм
	Свариваемые уплотнения
	Несвариваемые уплотнения
	Установка уплотнений вручную
	Правое исполнение
	Левое исполнение
@	Нестандарт для склада в Гжели, срок поставки по запросу
I_x	Момент инерции по оси X в см ⁴
I_y	Момент инерции по оси Y в см ⁴
	Приклеить ПВХ-клеем
	Уплотнить силиконом
	Уплотнить EPDM-массой
	Приклеить EPDM-клеем
	Шурупы с круглой головкой по ISO 7049
	Шурупы с потай-головкой по ISO 7050
	Шурупы с борголовкой
	Периметр профиля в мм
	Шаблоны



Расшифровка вариантов

После номера артикула (например, 555009) следует 3-значный номер варианта (например, 701), который присваивается как основным, так и дополнительным профилям.











Номер варианта состоит из 3 цифр:

- 1 цифра определяет вид упаковки
- 2 и 3 цифры - номер цвета.

1 цифра	Вид упаковки
6	Дер. палета, профиль в чулке (HRV)
7	Мет. палета, профиль в чулке (LGP)
8	Дер. палета, профиль в моночулке (HRV)
9	Мет. палета, профиль в моночулке (LGP)

2 и 3 цифры	Номер цвета	
	Профиль	Профиль/Уплотнение
01	Белый 159	Белый/Черный 159/601
05	-	Белый/Белый 159/159
15	-	Белый/Серый 159/RAL 7001

Пример:

- XXXXXX  - арт. в белом исполнении без уплотнений
-  36 - вар. X01, наименьшая ед. упаковки 36 м
- XXXXXX   - арт. в белом исполнении с белым уплотнением - вар. X05, наименьшая ед. упаковки 24 м
-  24
- XXXXXX   - арт. в белом исполнении с серым уплотнением - вар. X15, наименьшая ед. упаковки 36 м
-  36
- XXXXXX   - арт. кашир. с черным уплотнением - различные варианты, например, согласно таблице стандартных цветов, наименьшая ед. упаковки 24 м
-  24

 **Внимание:** Перечисленные выше варианты включают не все возможные профили.

Расшифровка артикулов в SAP для 7-значных артикулов

С переходом на SAP номера артикулов изменились. Новые номера артикулов 7-значные. Перед имеющимся номером артикула ставится „1“. Например, артикулу 555009 в SAP соответствует: 1555009.

Расшифровка вариантов в SAP для 4-значных артикулов

С переходом на SAP варианты артикулов изменились. Новые варианты 4-значные. Перед имеющимся 3-значным вариантом ставится „1“. Например, варианту 720 в SAP соответствует: 1720.

Номер материала

С переходом на SAP в 11-значном номере материала используются только 7-значные номера артикулов и 4-значные варианты, например, 15550091720.

Наши практические устные и письменные технические консультации основываются на опыте и проводятся с полным знанием дела, но, тем не менее, не являются обязательными к выполнению указаниями. Находящиеся вне нашего влияния различные условия производства и эксплуатации исключают какие-либо претензии по нашим рекомендациям. Рекомендуется проверить, насколько пригоден для предусмотренного Вами использования продукт REHAU. Применение и использование, а также переработка продукта происходят вне нашего контроля и поэтому всецело попадают под Вашу ответственность.

В случае возникновения вопроса об ответственности возмещение ущерба распространяется только на стоимость поставленного нами и использованного Вами товара. Наши гарантии распространяются на стабильное качество нашего продукта, выпускаемого согласно нашей спецификации и в соответствии с нашими общими условиями поставки и оплаты. Авторские права на документ защищены. Права, особенно на перевод, перепечатку, снятие копий, радиопередачи, воспроизведение на фотомеханических или других подобных средствах, а также сохранение на носителях данных, защищены.