

THERMO-DESIGN

ТЕХНИЧЕСКАЯ ИНФОРМАЦИЯ

ЧЕРТЕЖИ УЗЛОВ

THERMO-DESIGN

ЧЕРТЕЖИ УЗЛОВ

Содержание

Чертежи узлов глухого остекления	3
Коробка 60	3
Коробка 68	4
Коробка 76-1	5
Чертежи узлов окон и балконных дверей	6
Коробка 60 и створка 60, Z60	6
Коробка 60 и створка 58/76	7
Коробка 60 и створка Z74	8
Коробка 68 и створка 60, Z60	9
Коробка 68 и створка 58/76	10
Коробка 68 и створка Z74	11
Коробка 76-1 и створка 60, Z60	12
Коробка 76-1 и створка 58/76	13
Коробка 76-1 и створка Z74	14
Чертежи узлов импостных окон и балконных дверей	15
Импост 78 и створка 60, Z60	15
Импост 78 и створка 58/76	16
Импост 78 и створка Z74	17
Импост 86 и створка 60, Z60	18
Импост 86 и створка 58/76	19
Импост 86 и створка Z74	20
Чертежи узлов безимпостных окон и балконных дверей	21
Ложный импост 60 и створка 60, Z 60	21
Ложный импост 60 и створка 58/76	22
Ложный импост 60 и створка Z74	23
Горбылёк 68/60 и створка 60, Z60	24
Горбылёк 68/60 и створка 58/76	25
Ложный импост 60 и створка Z74	26
Штульп и створка 60, Z 60	27
Штульп и створка 58/76	28
Штульп и створка Z74	29
Чертежи узлов окон и балконных дверей с глухой частью	30
Горбылёк 68/60 и створка 60, Z60	30
Горбылёк 68/60 и створка 58/76	31
Горбылёк 68/60 и створка Z74	32
Импост 78 и створка 60, Z60	33
Импост 78 и створка 58/76	34
Импост 78 и створка Z74	35
Импост 86 и створка 60, Z60	36

THERMO-DESIGN

ЧЕРТЕЖИ УЗЛОВ

Содержание

Импост 86 и створка 58/76	37
Импост 86 и створка Z74	38
Чертежи узлов перемычек в створках	39
Горбылёк 68/60 в створки 60 и Z60	39
Импост 78 в створки 60 и Z60	40
Импост 86 в створки 60 и Z60	41
Импост 78 DD в створку 58/76	42
Чертежи узлов наклонно-сдвижных дверей (PSK-порталов)	43
Крепление направляющей шины: коробка 60 и створка 60, Z60	43
Крепление направляющей шины: коробка 60, створка 58/76	44
Крепление направляющей шины: коробка 60, створка Z74	45
Крепление направляющей шины: коробка 68 и створка 60, Z60	46
Крепление направляющей шины: коробка 68 и створка Z585/4K	47
Крепление направляющей шины: коробка 68, створка Z74	48
Крепление направляющей шины: коробка 76-1 и створка 60, Z 60	49
Крепление направляющей шины: коробка 76-1, створка 58/76	50
Крепление направляющей шины: коробка 76-1, створка Z74	51
Чертежи окон и балконных дверей с открыванием наружу	52
Коробка 60, створка T94	52
Коробка 68, створка T94	53
Коробка 76-1, створка T94	54

Чертежи узлов глухого остекления
Коробка 60

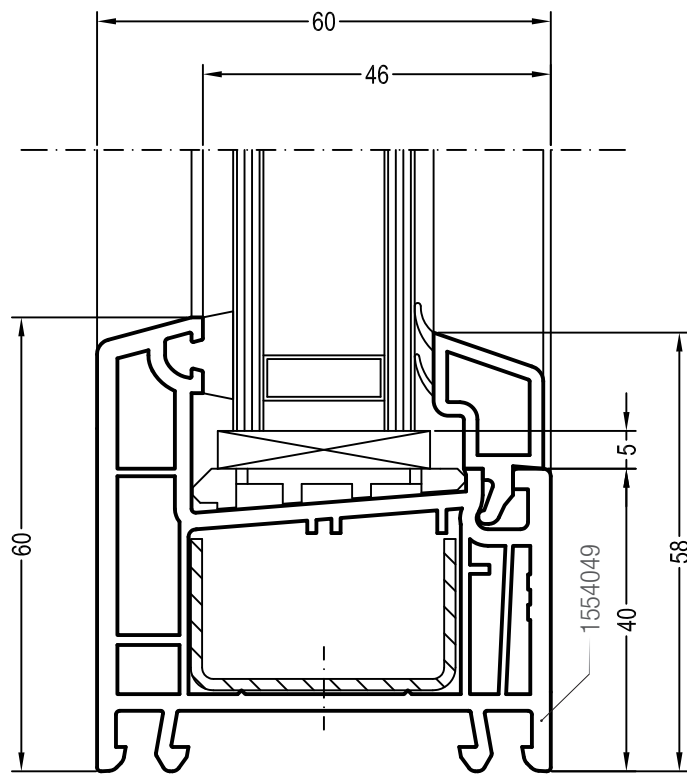
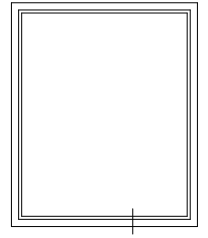

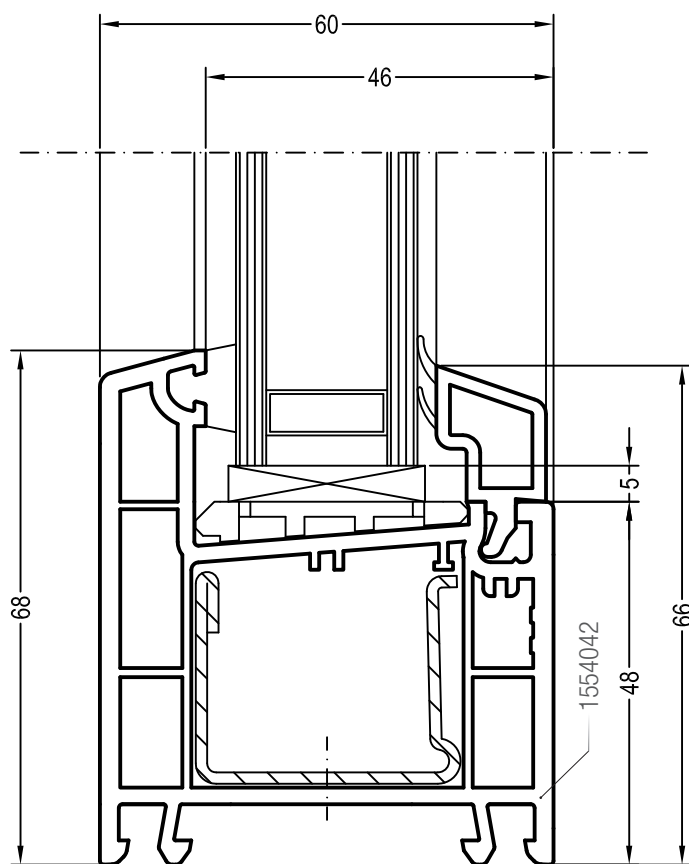
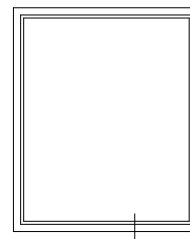

Чертежи узлов глухого остекления
Коробка 76-1

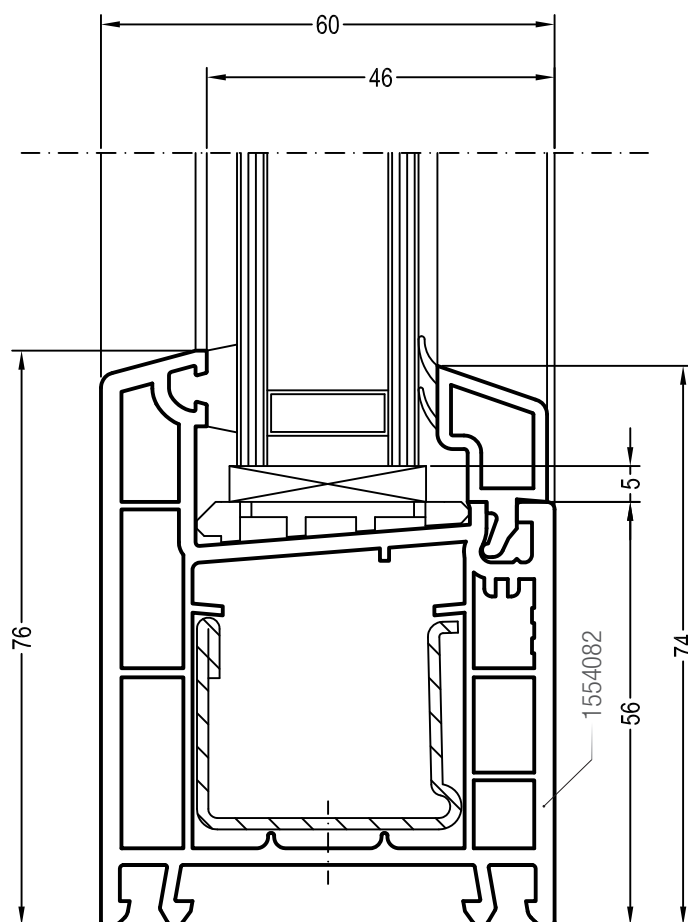
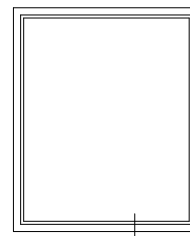

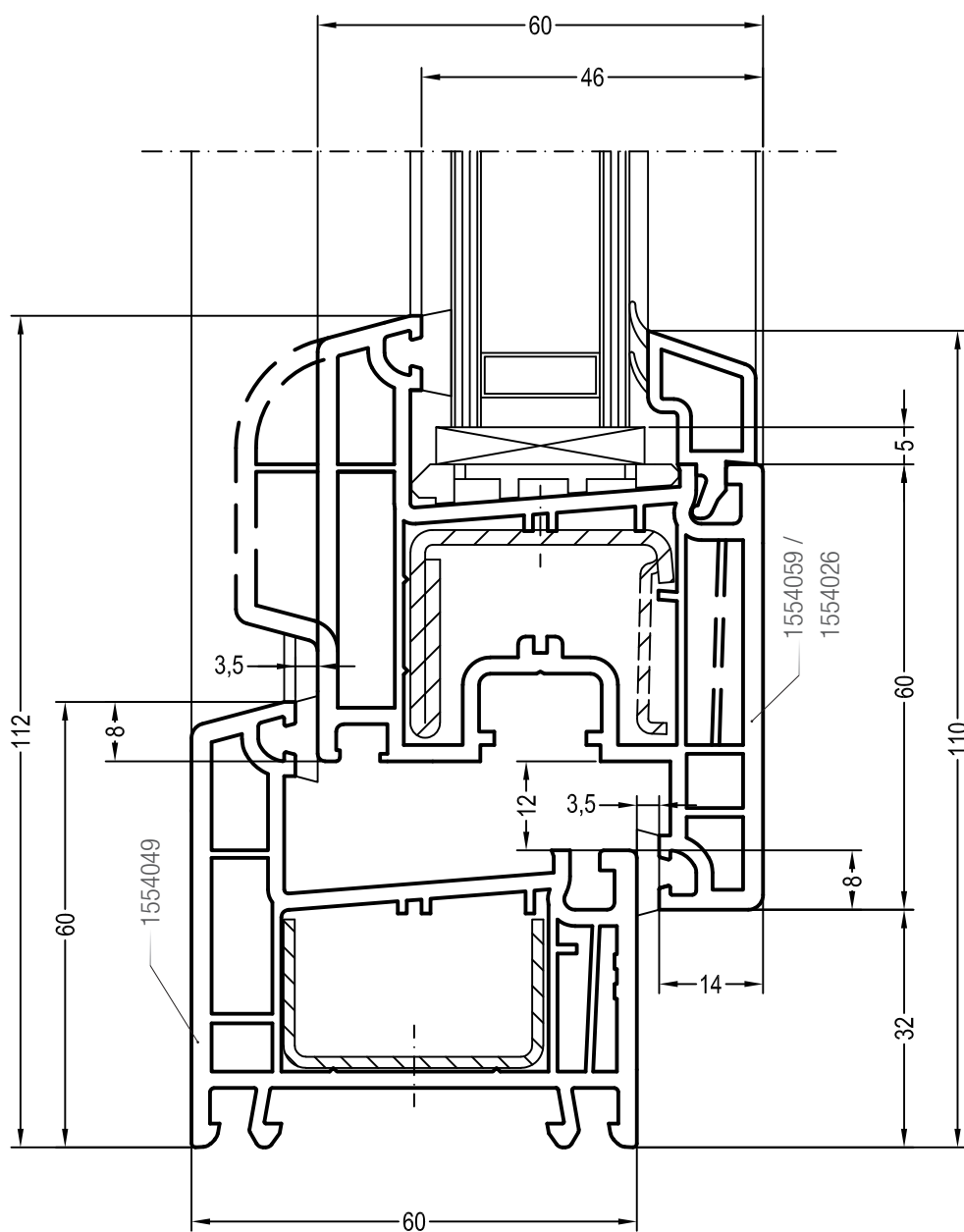
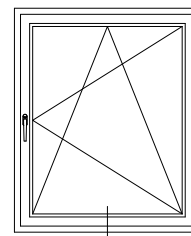

Чертежи узлов окон и балконных дверей
Коробка 60 и створка 58/76

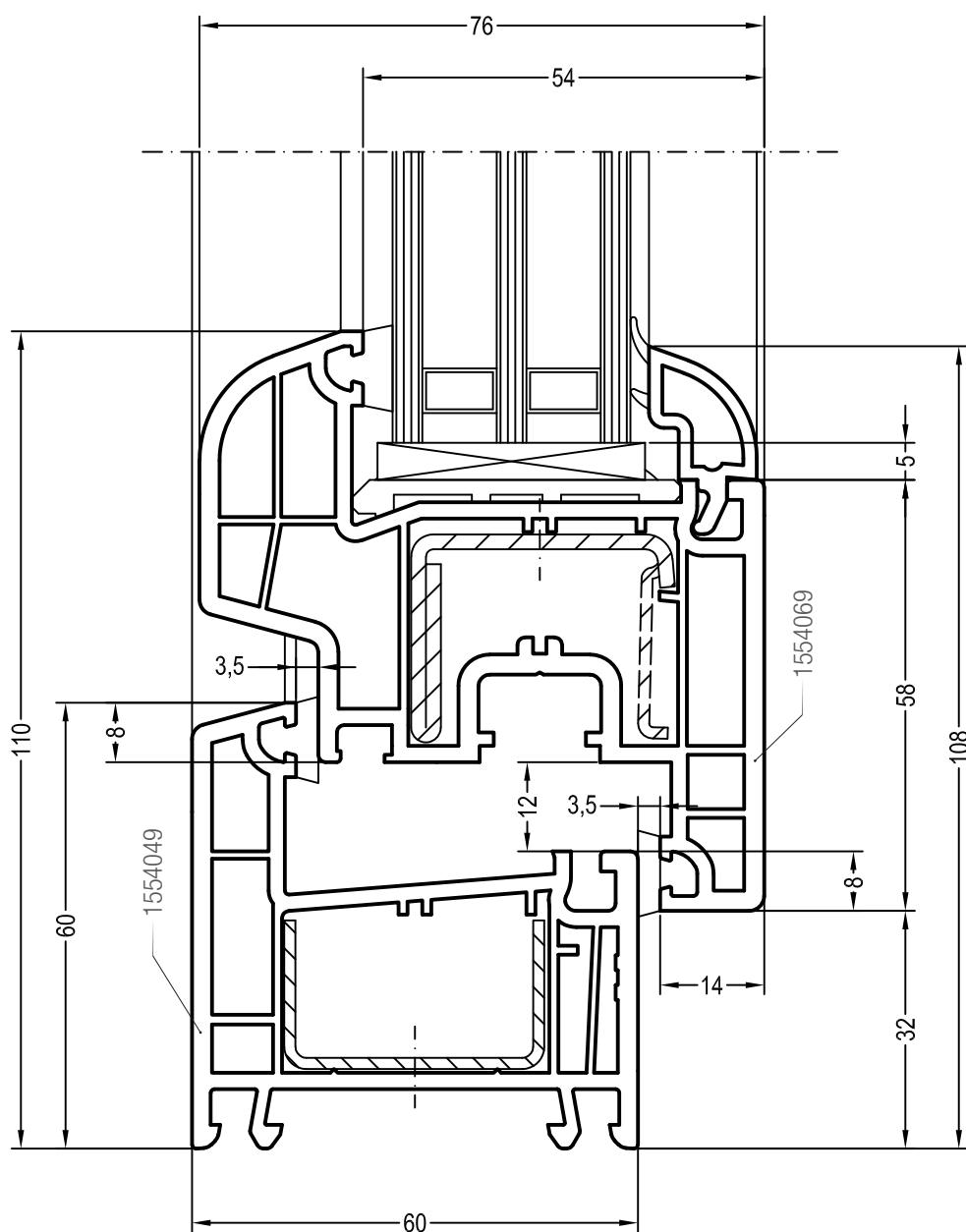
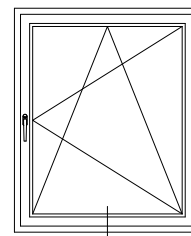

Чертежи узлов окон и балконных дверей
Коробка 60 и створка Z74

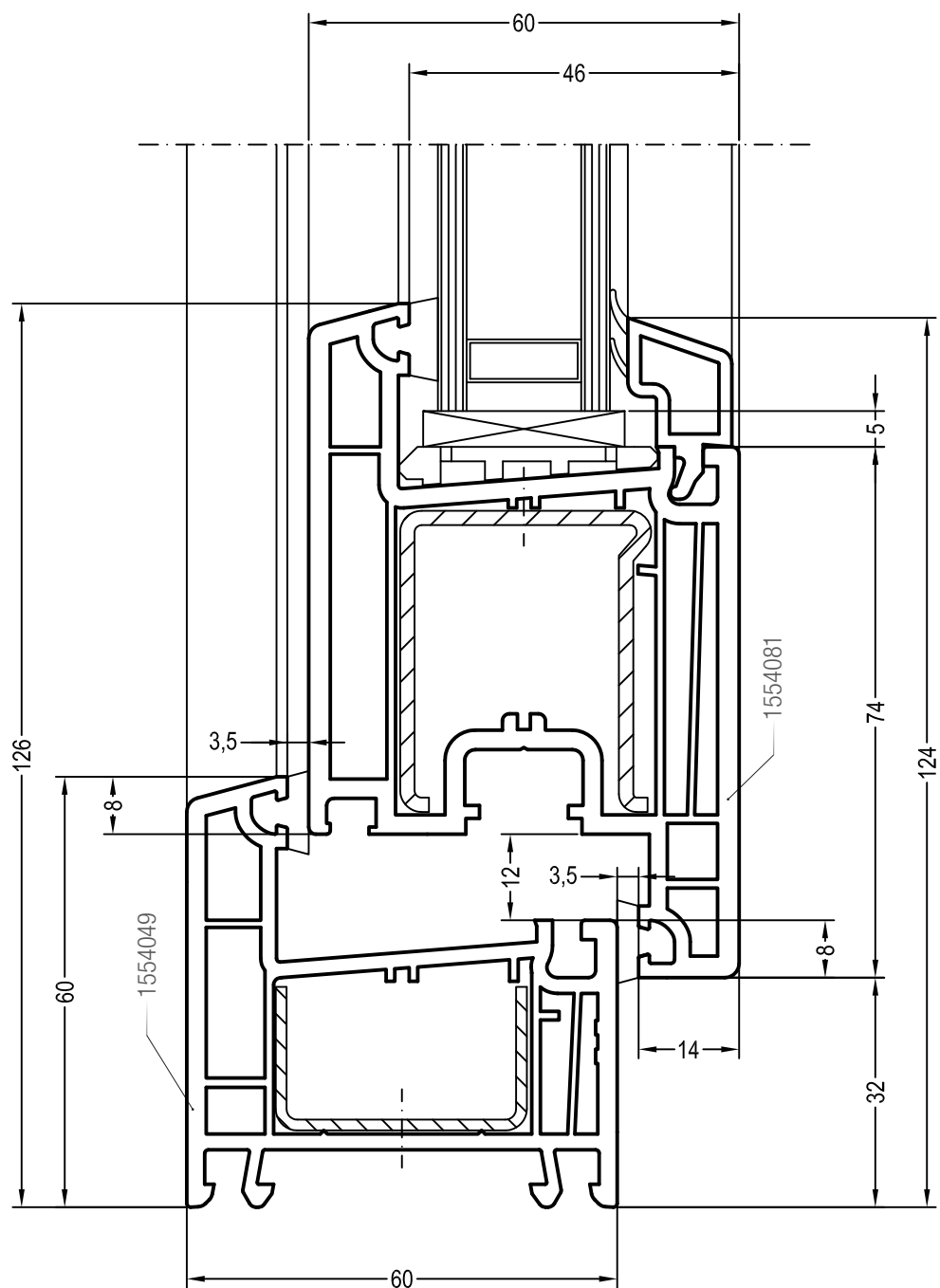
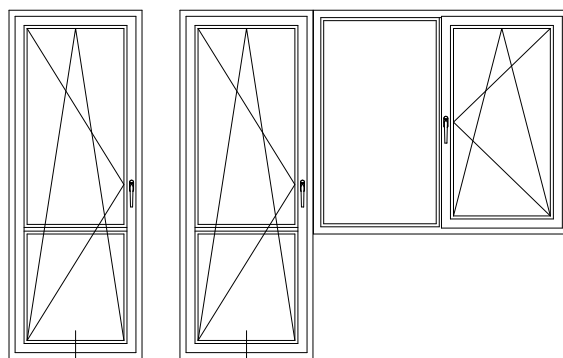

Чертежи узлов окон и балконных дверей
Коробка 68 и створка 60, Z60

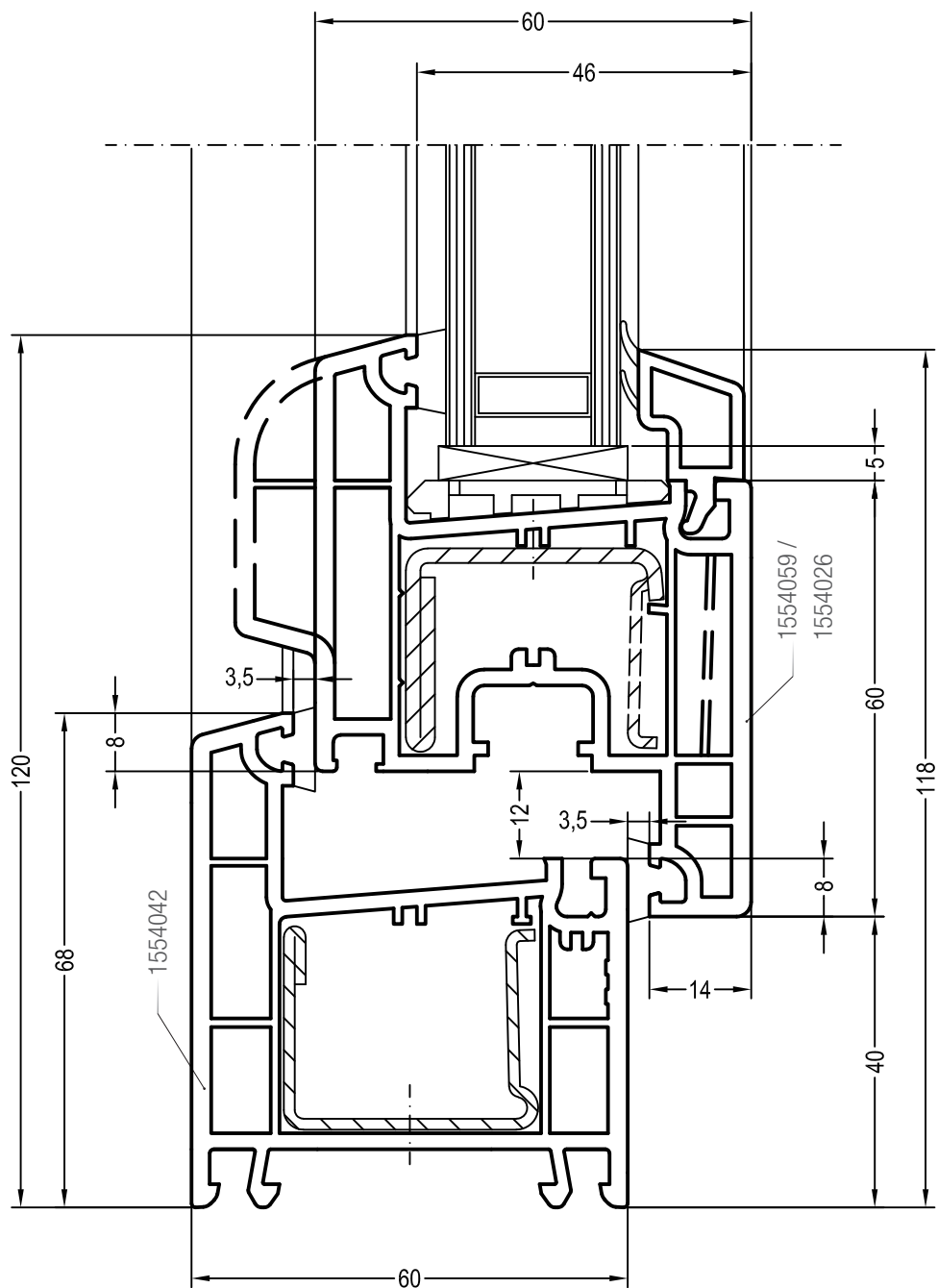
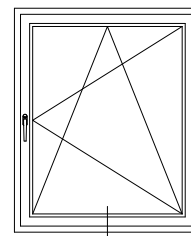

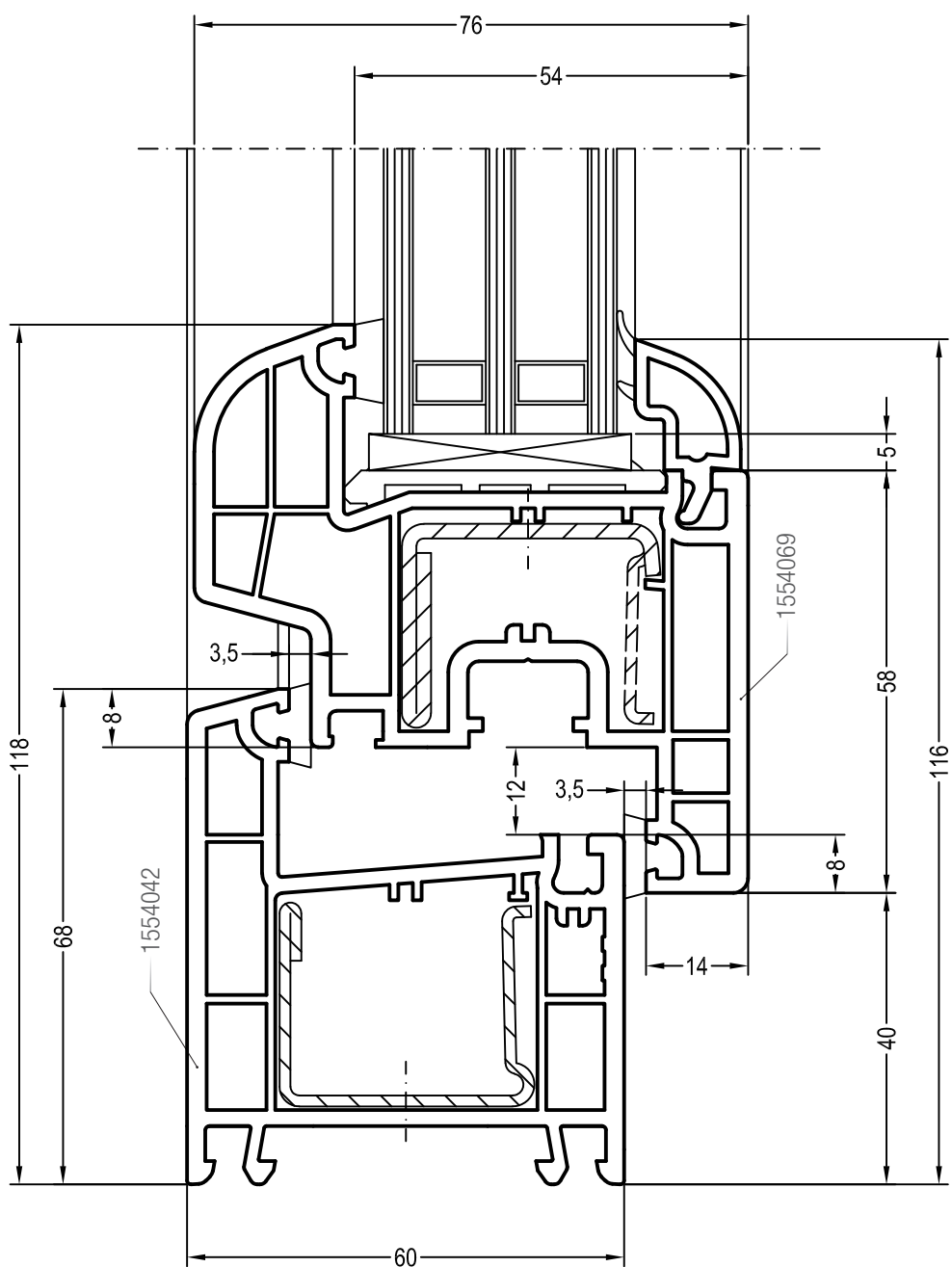
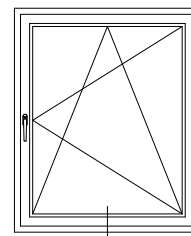

Чертежи узлов окон и балконных дверей
Коробка 68 и створка Z74

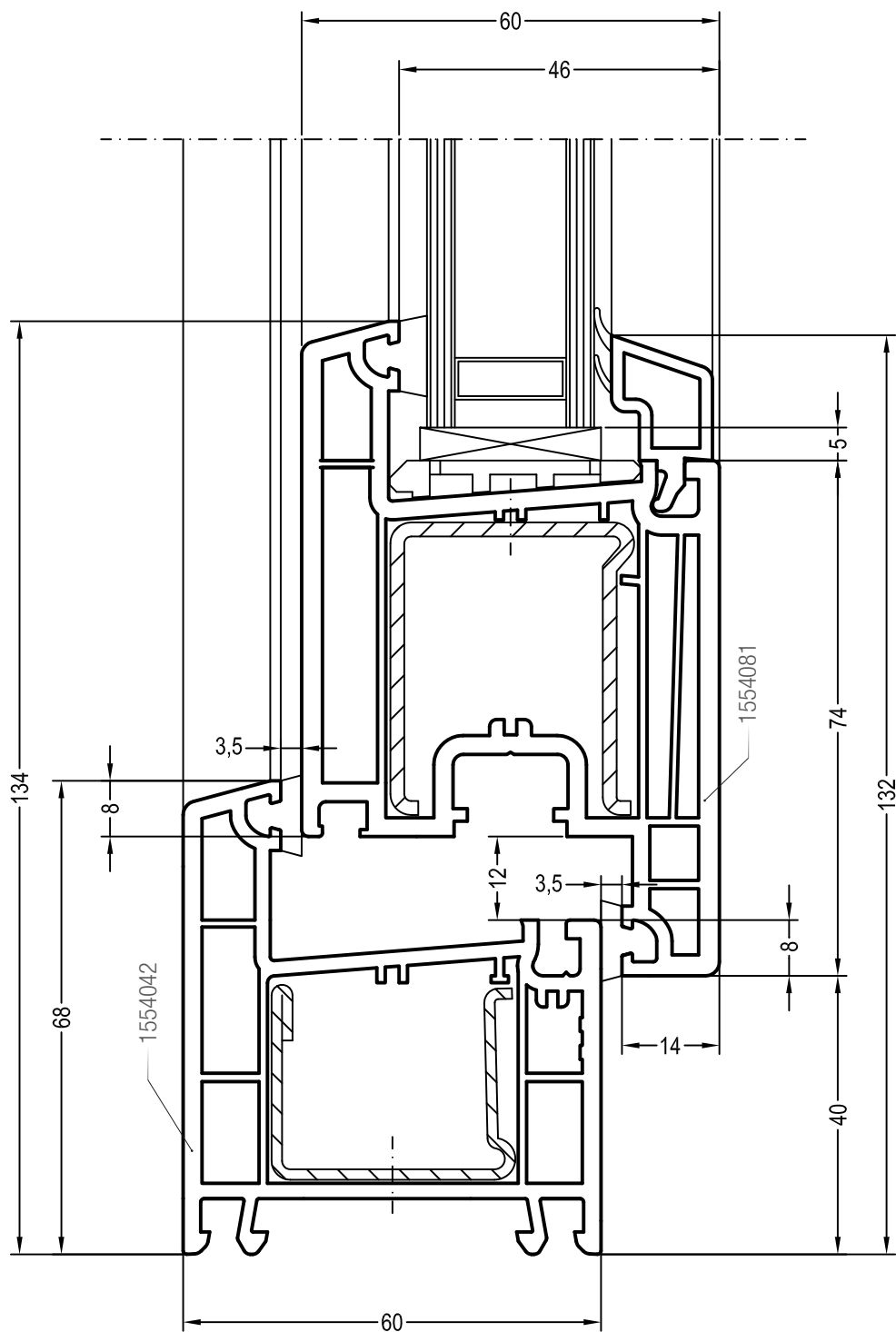
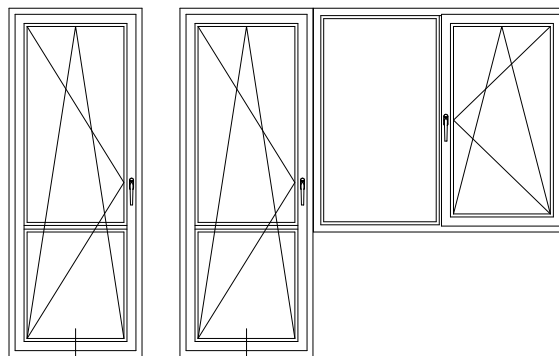

Чертежи узлов окон и балконных дверей
Коробка 76-1 и створка 60, Z60

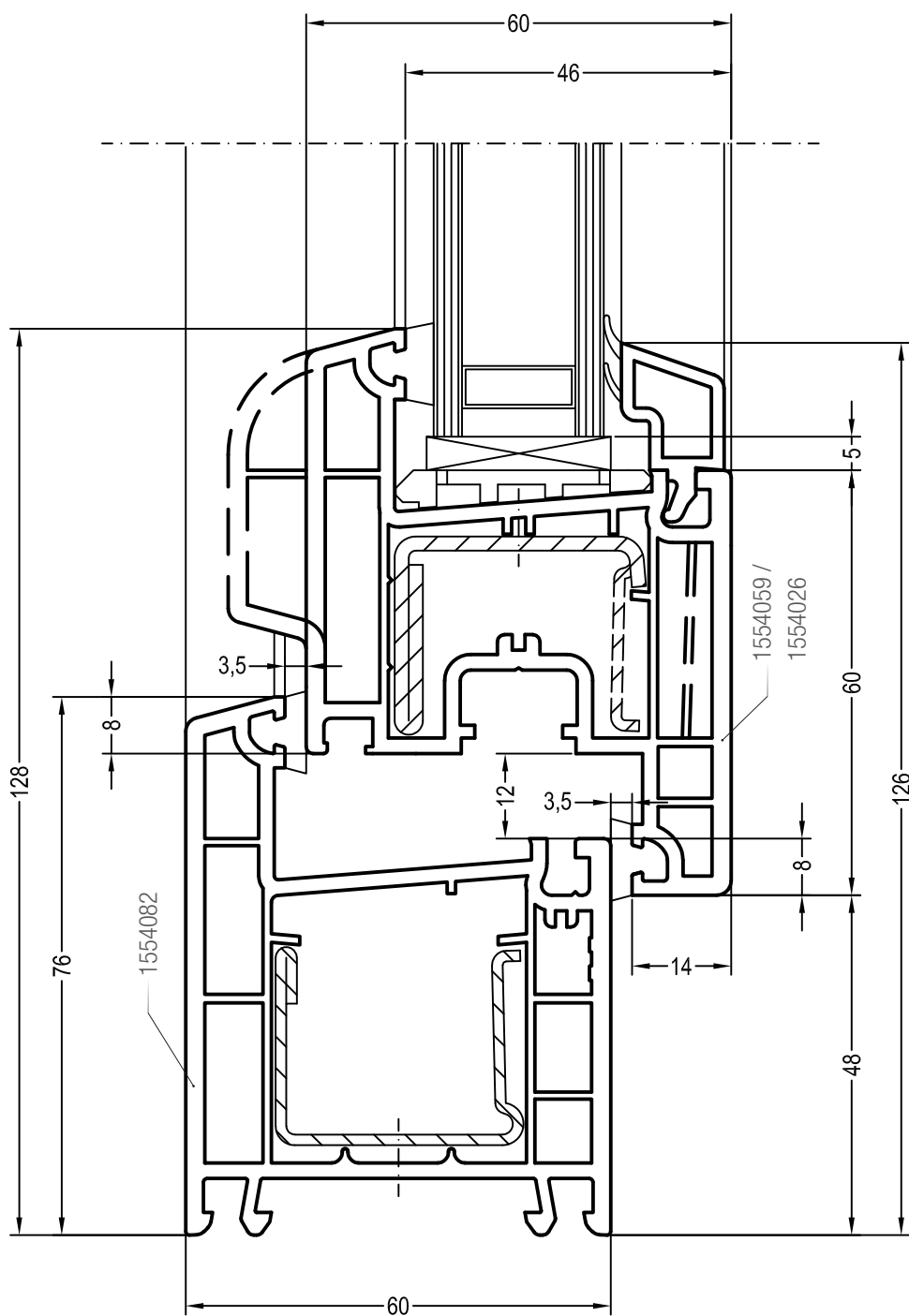
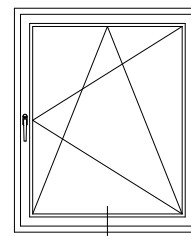

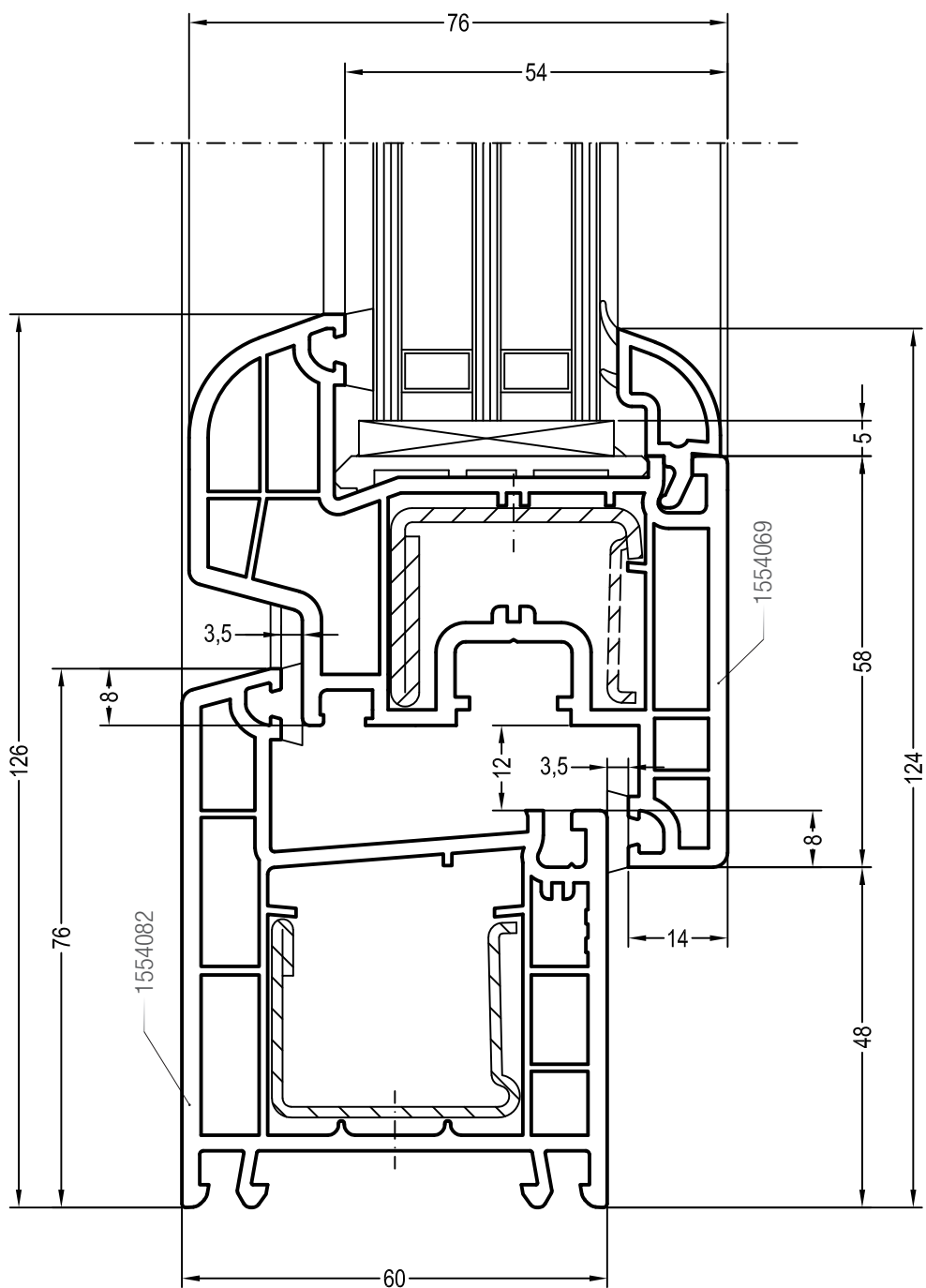
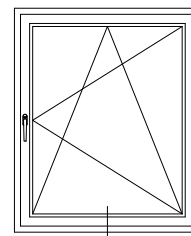

Чертежи узлов окон и балконных дверей
Коробка 76-1 и створка Z74

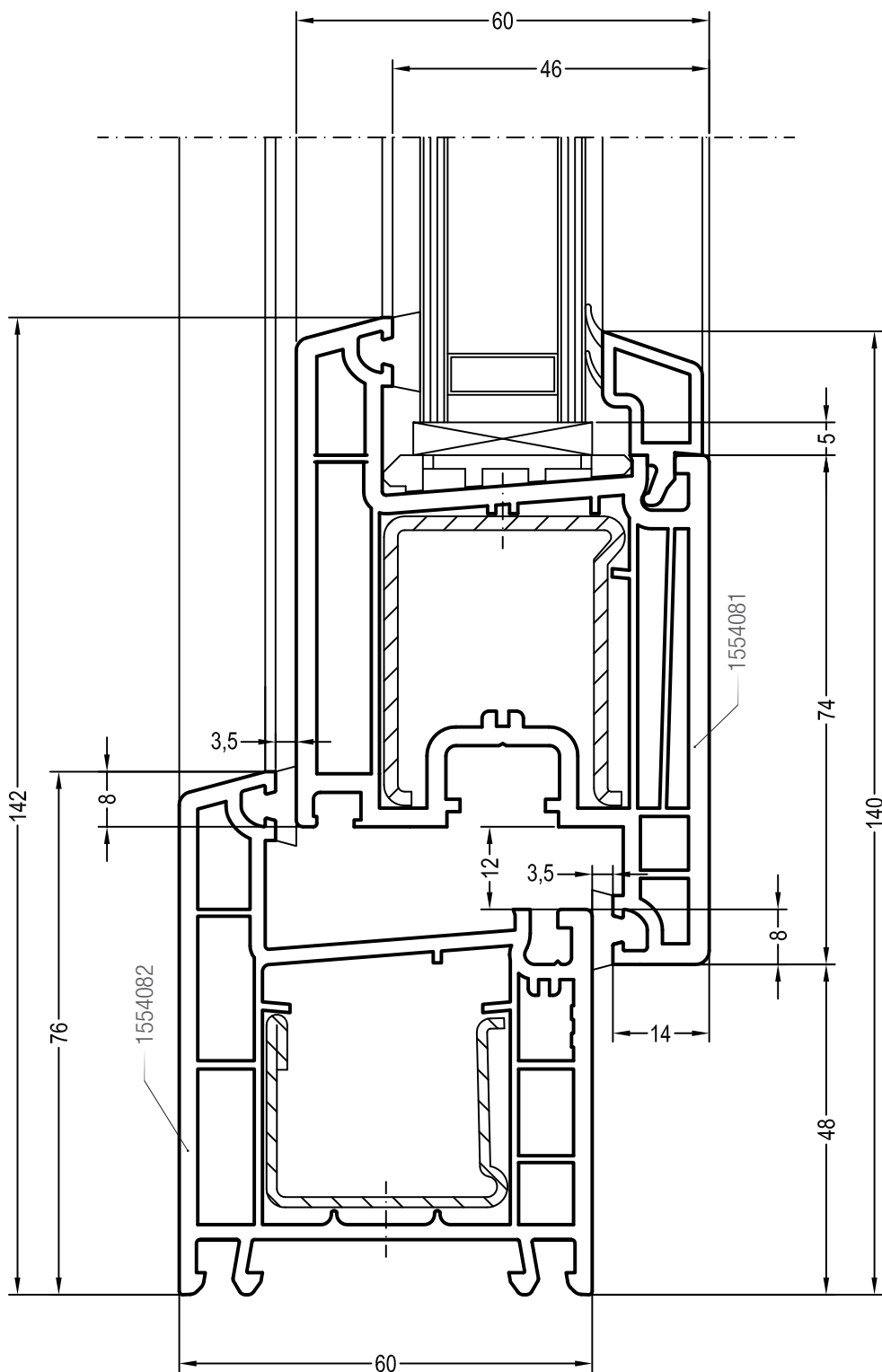
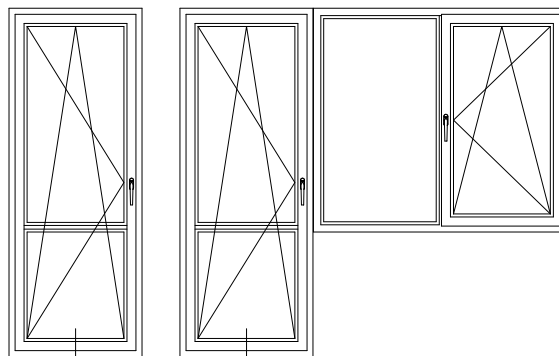

Чертежи узлов импостных окон и балконных дверей
Импост 78 и створка 60, Z60

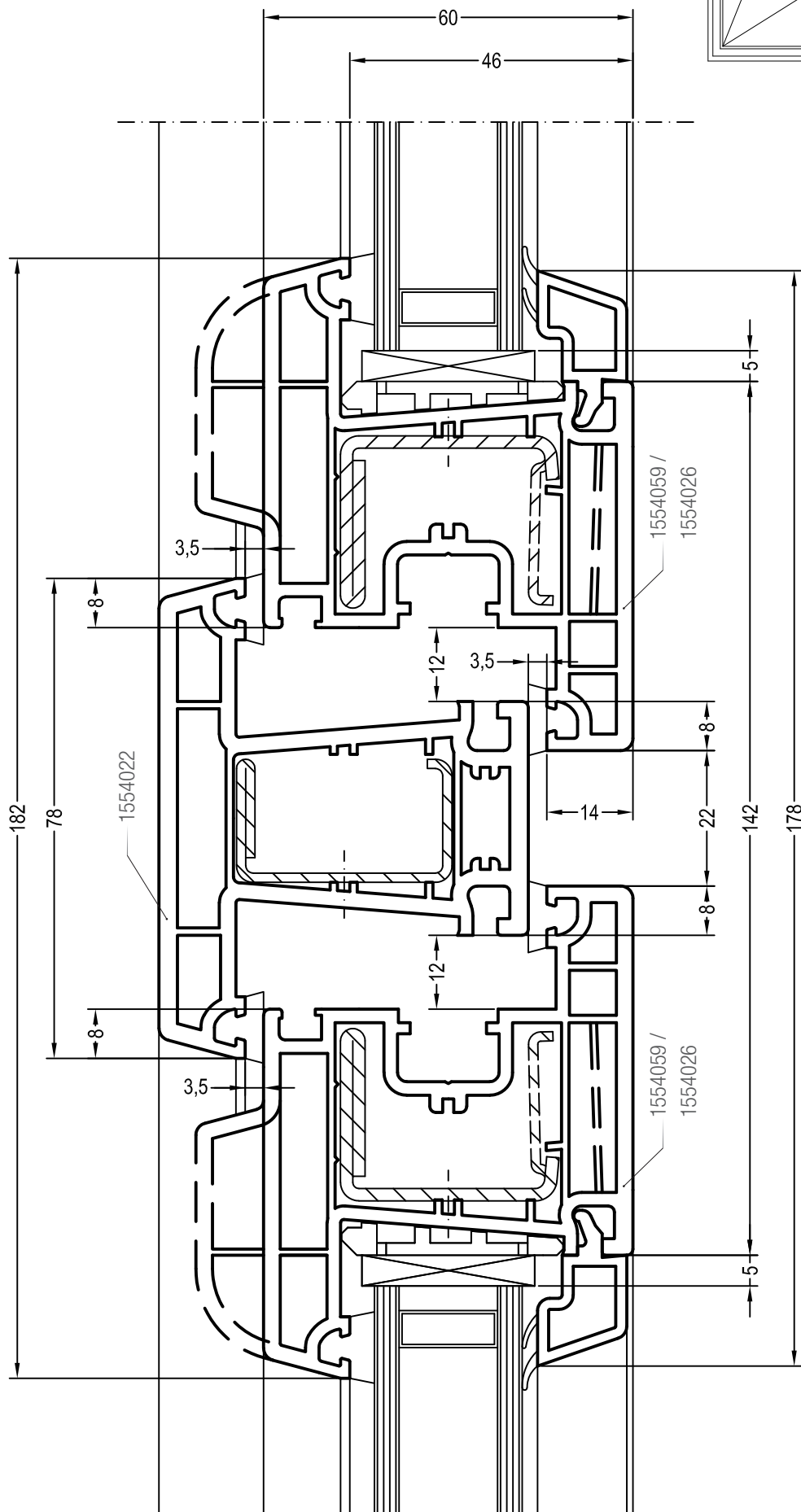
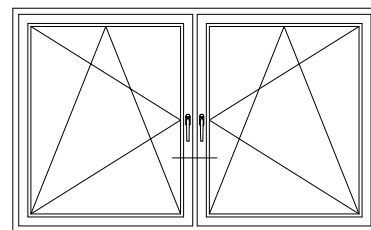

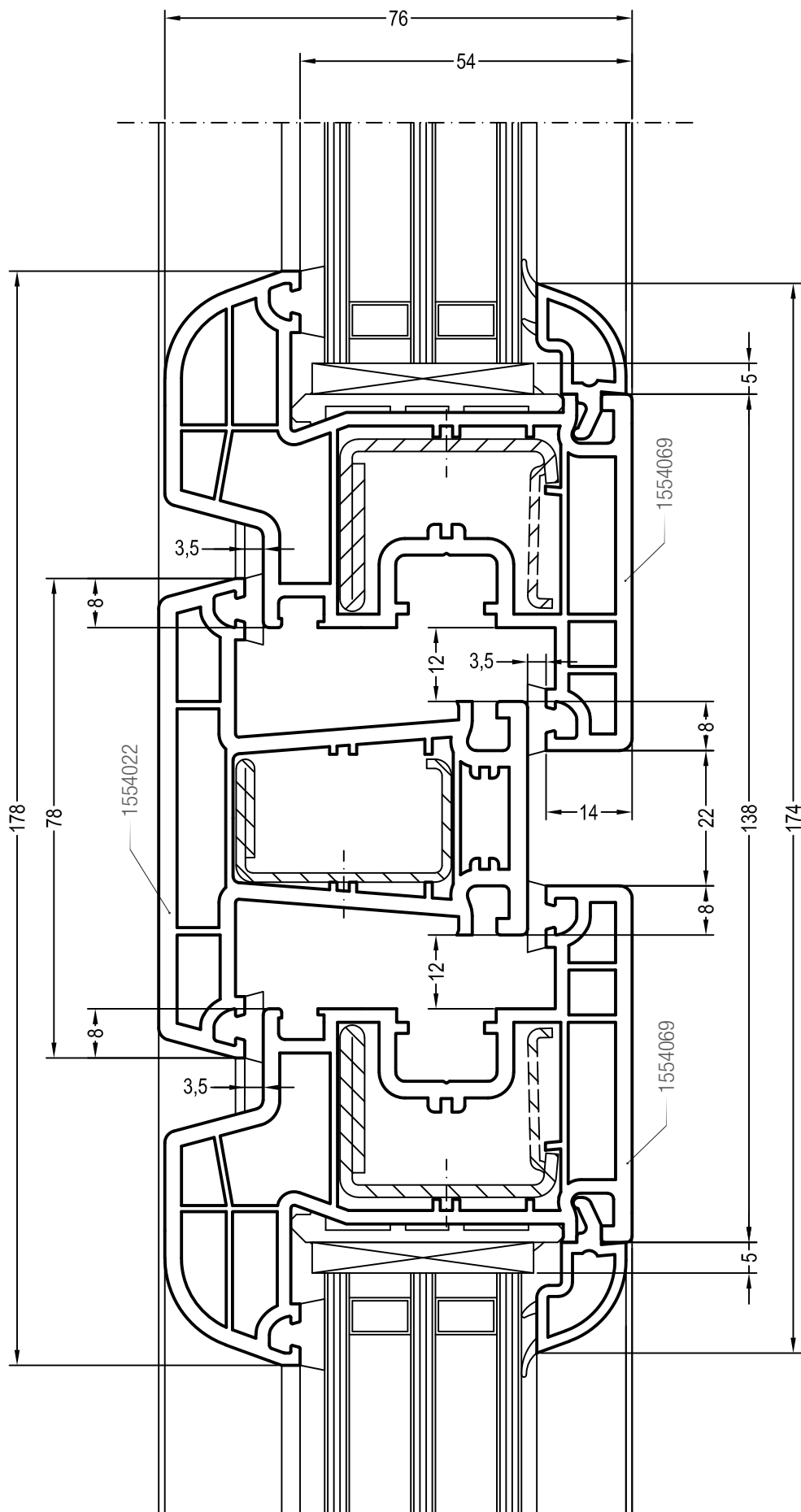
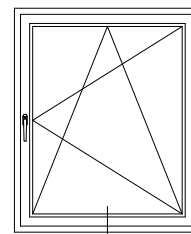

Чертежи узлов импостных окон и
балконных дверей
Импост 78 и створка Z74

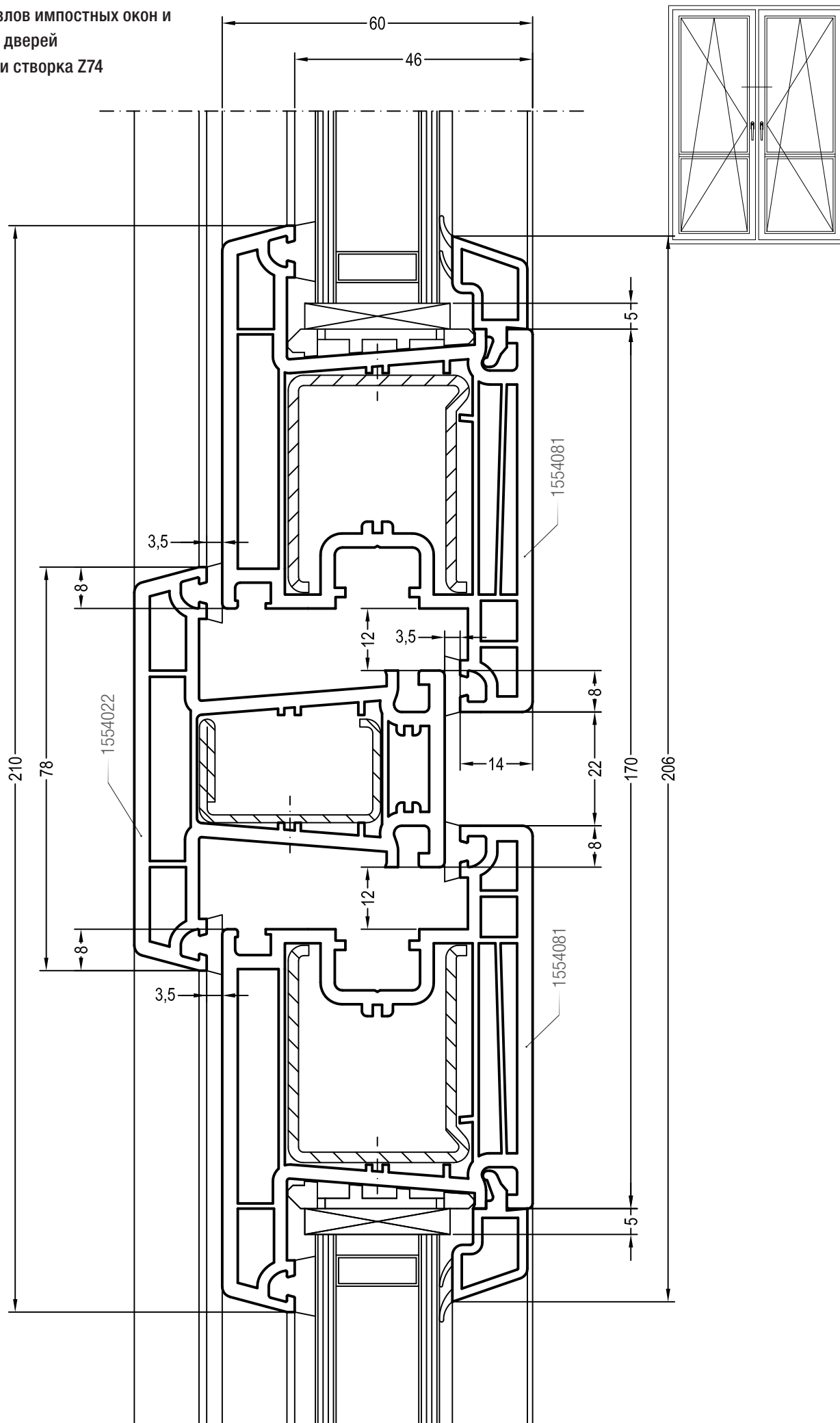

Чертежи узлов импостных окон и балконных дверей
Импост 86 и створка 60, Z60

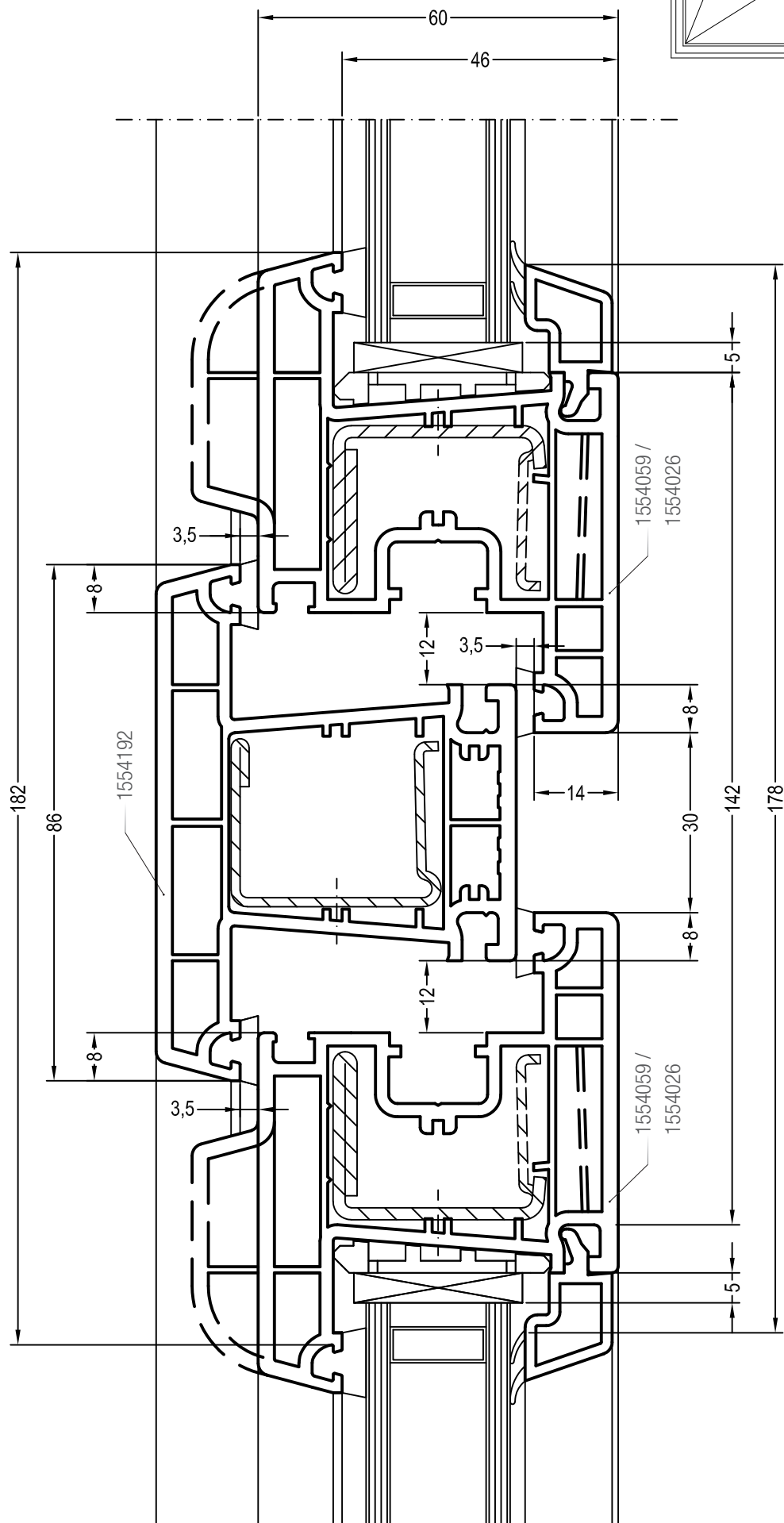
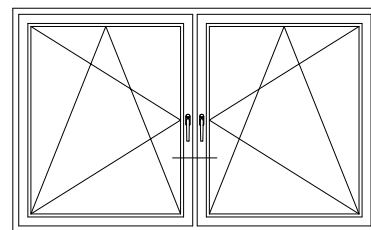

Чертежи узлов импостных окон и балконных дверей
Импост 86 и створка 58/76

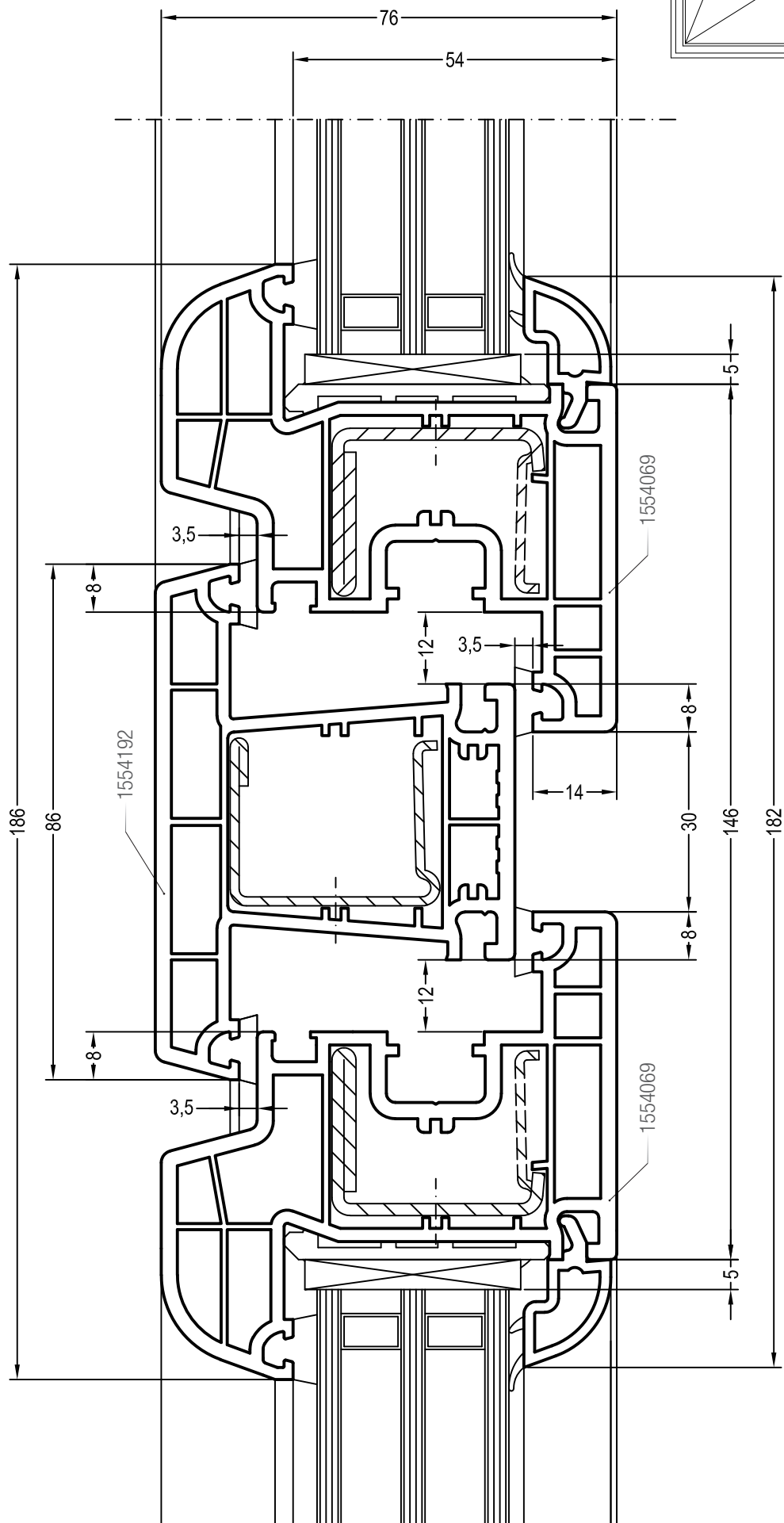
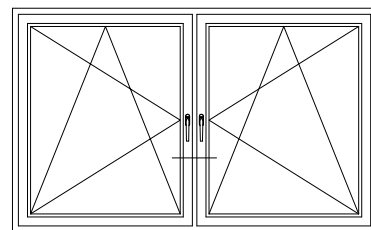

Чертежи узлов импостных окон и балконных дверей
Импост 86 и створка Z74

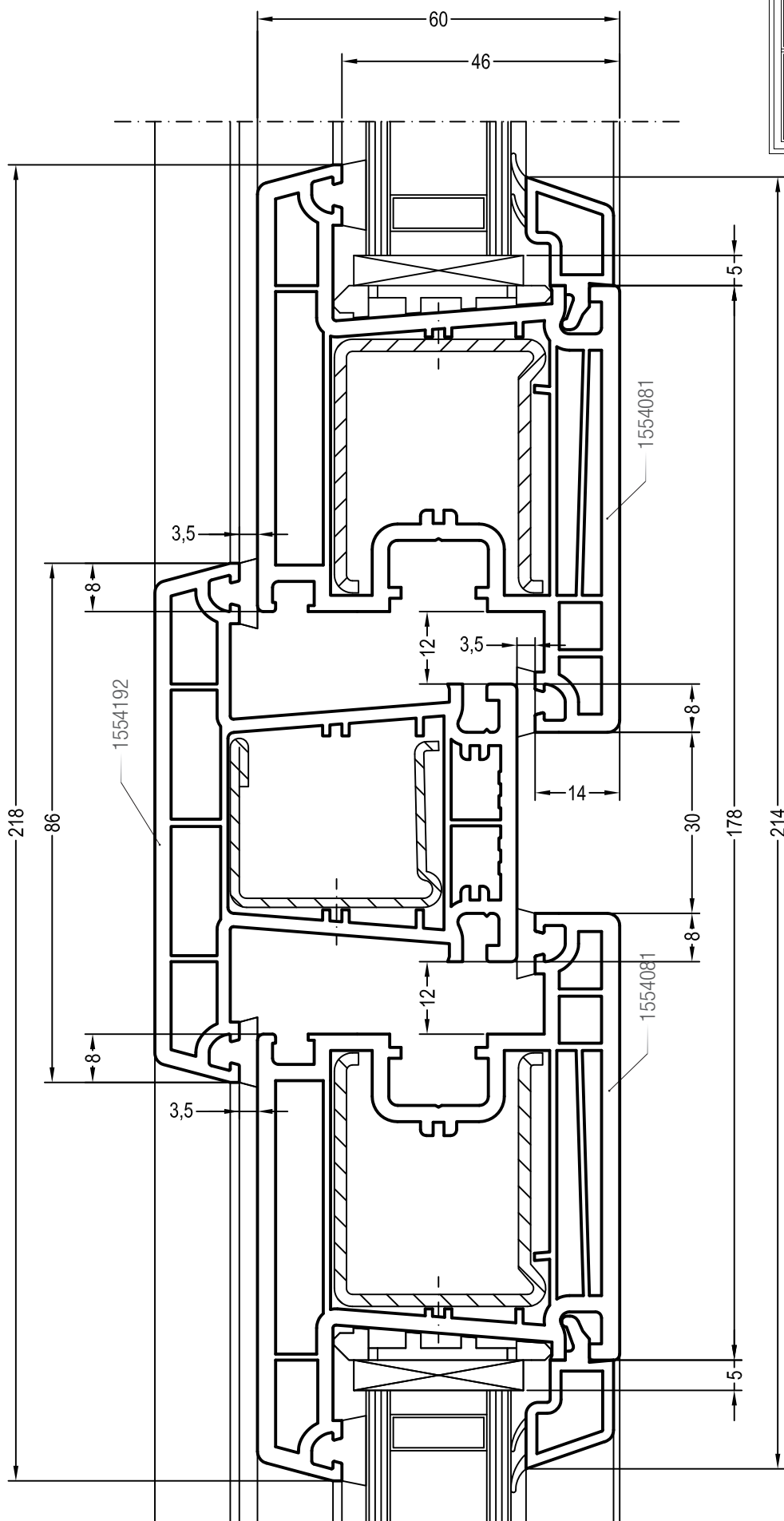
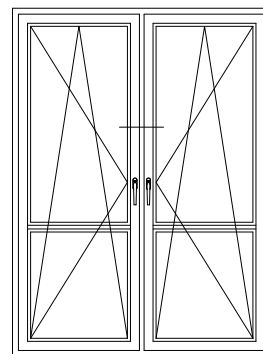

Чертежи узлов безимпостных окон и балконных дверей
 Ложный импост 60 и створка 60, Z 60

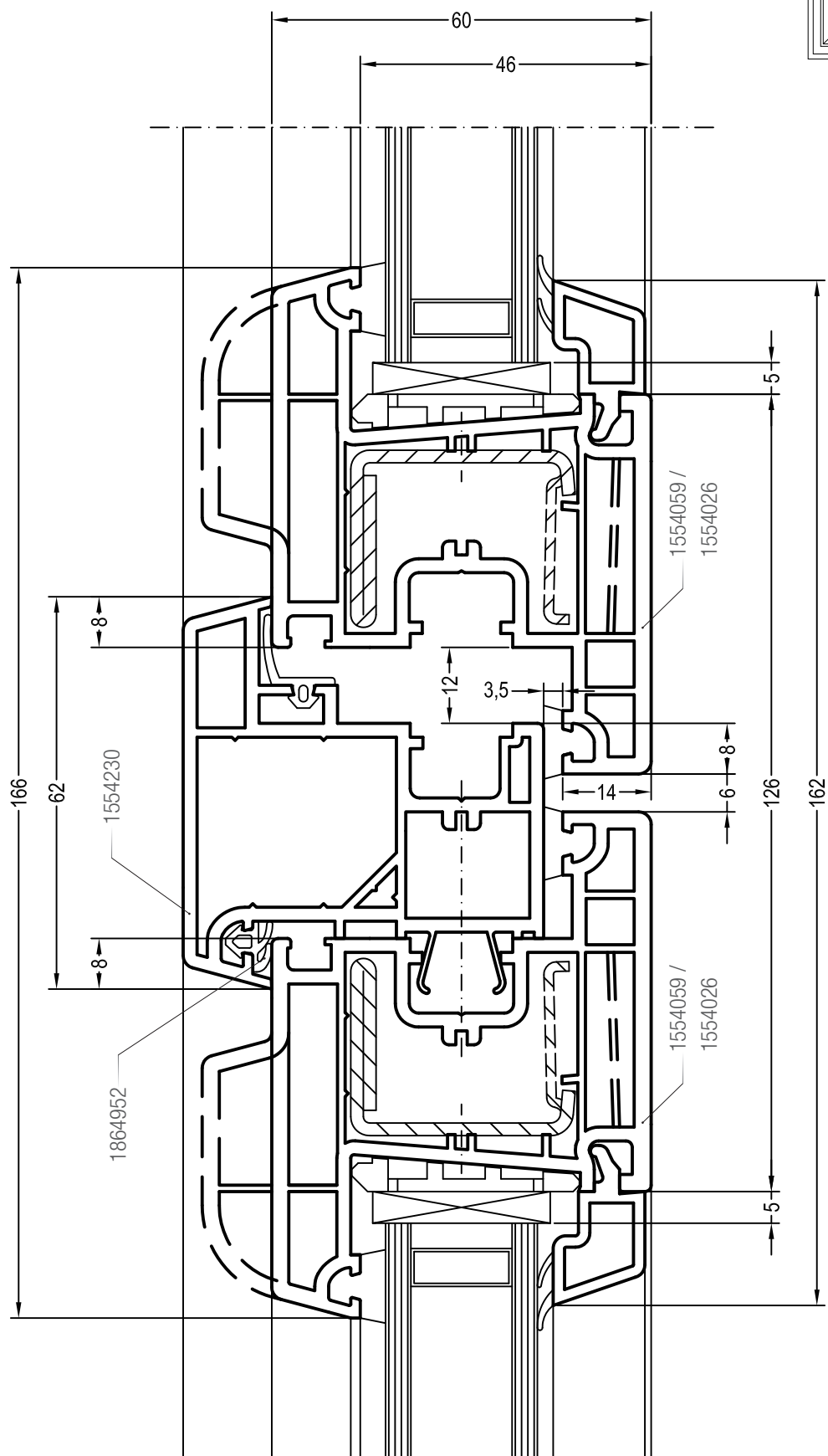
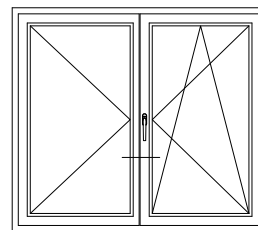

Чертежи узлов безимпостных окон и балконных дверей
 Ложный импост 60 и створка 58/76

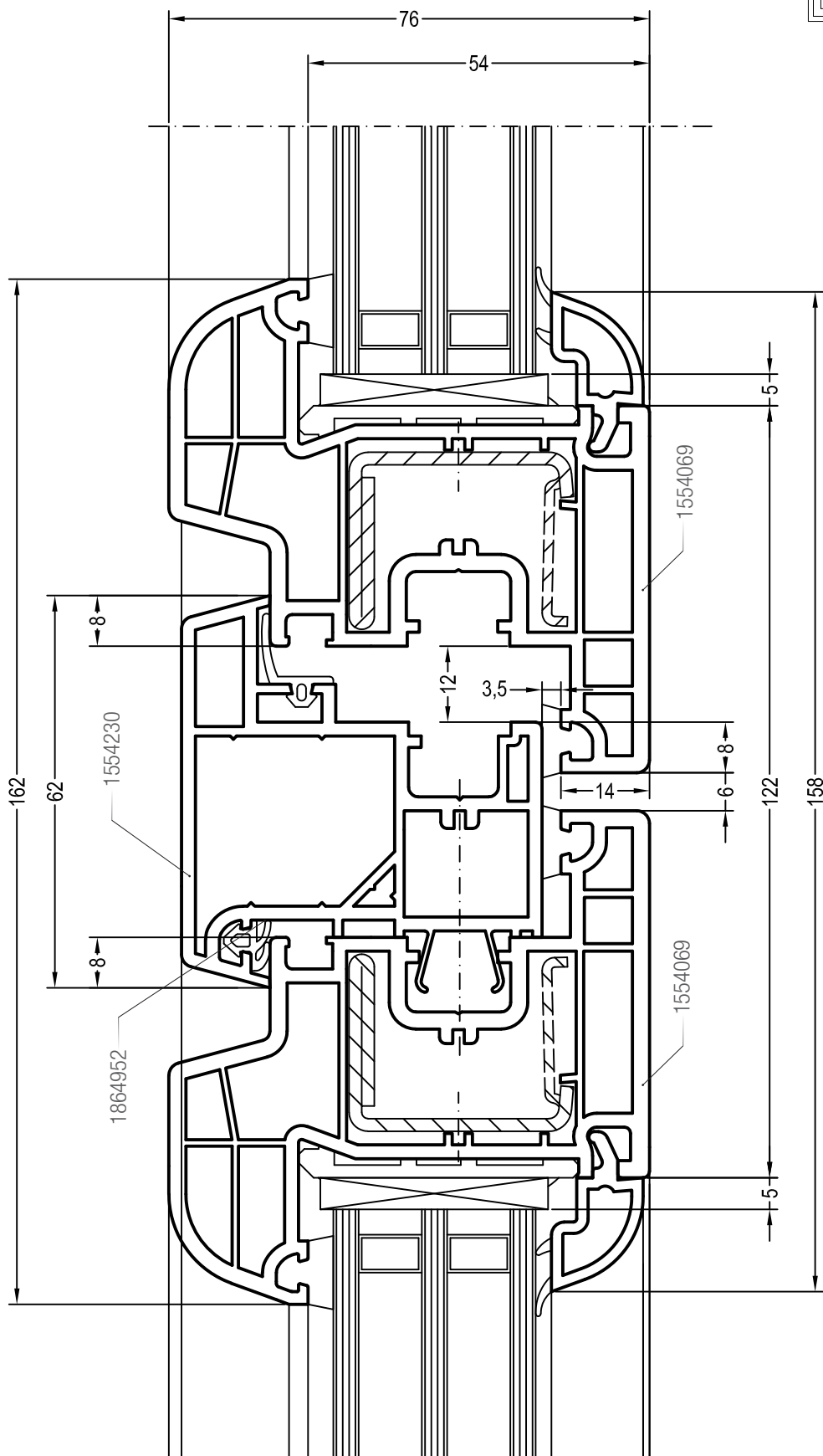
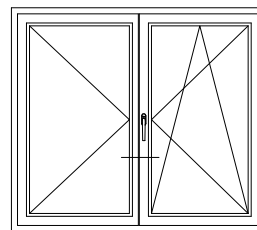

Чертежи узлов безимпостных окон и балконных дверей
Ложный импост 60 и створка Z74

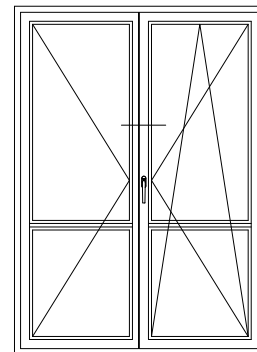
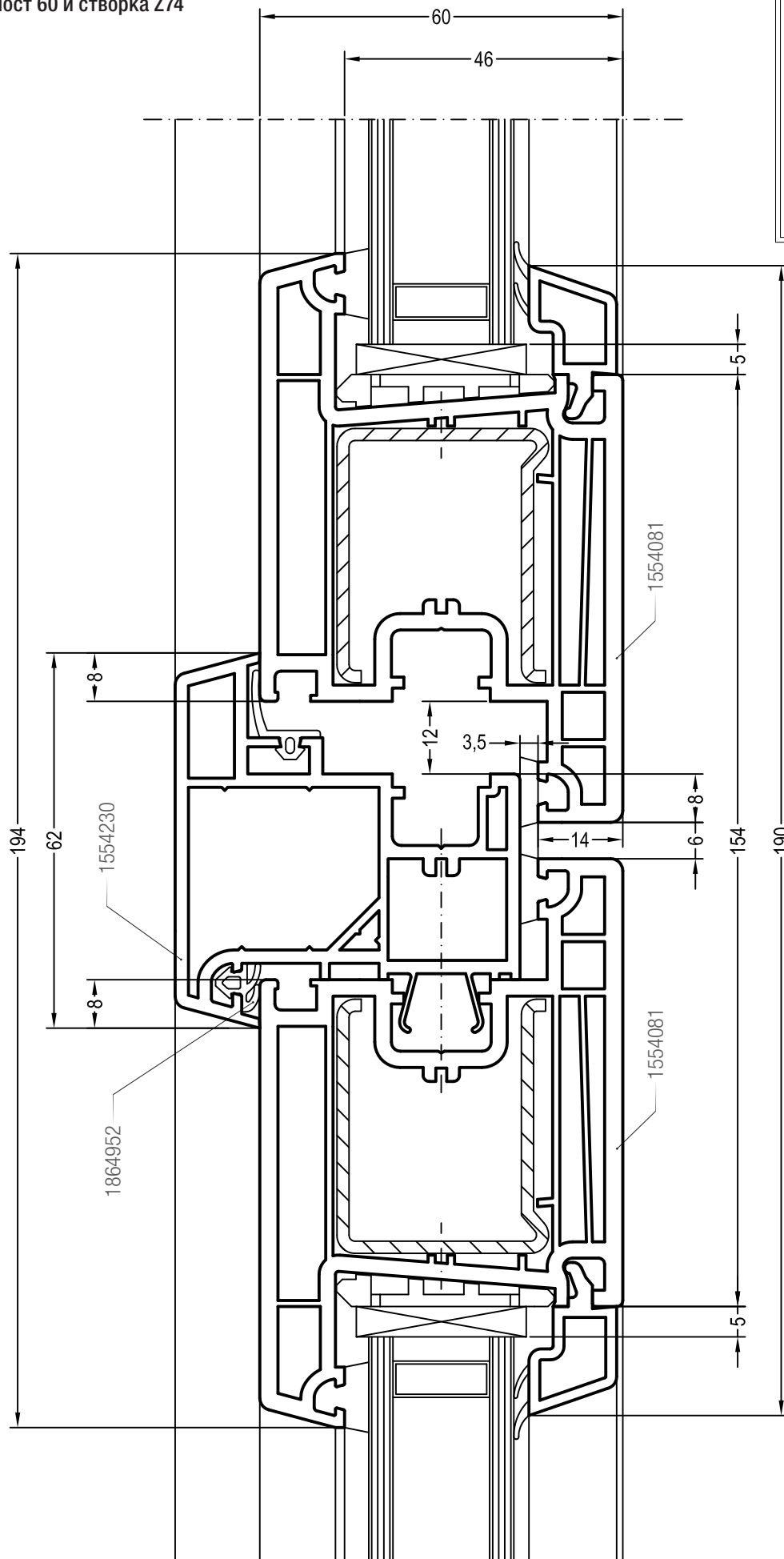

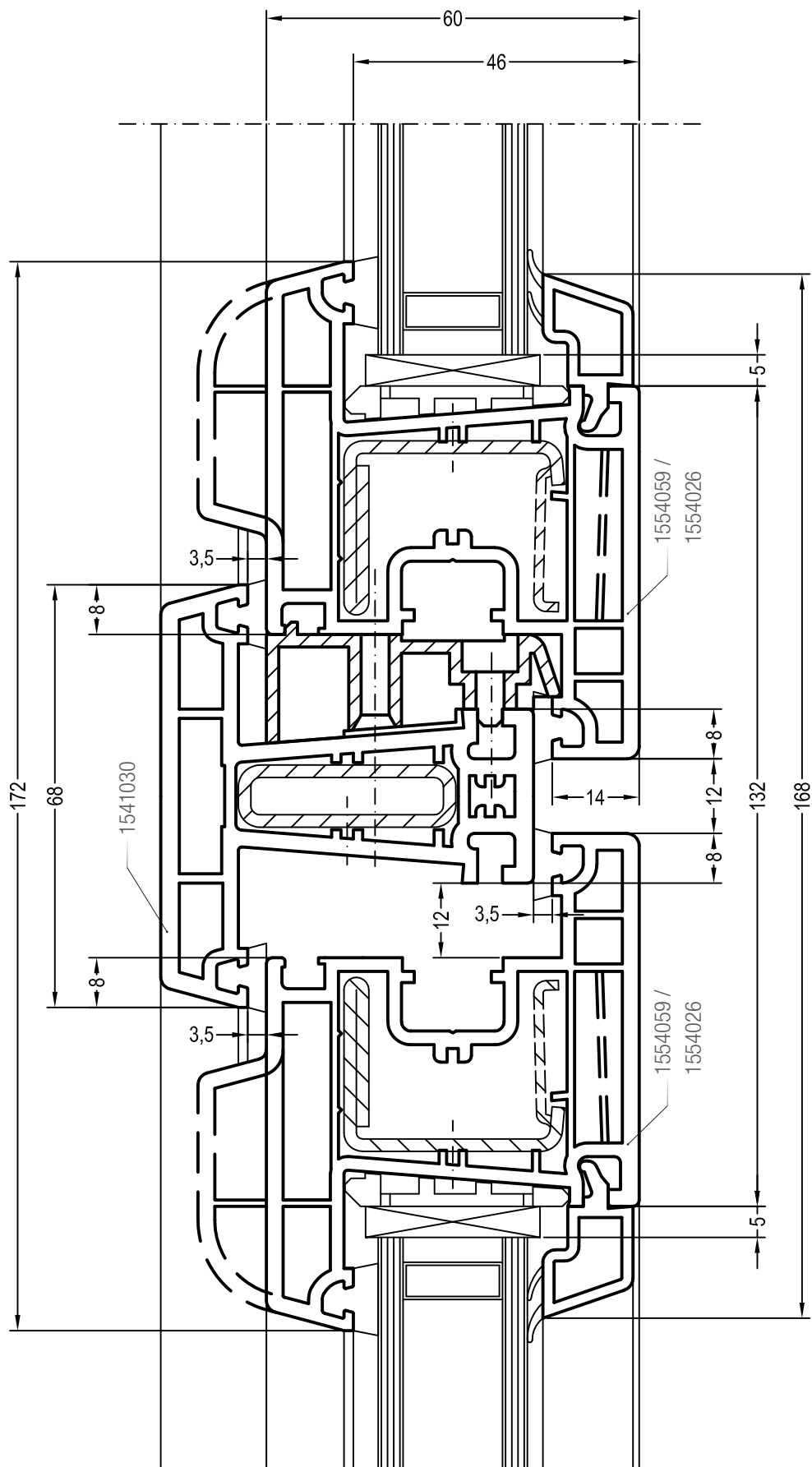
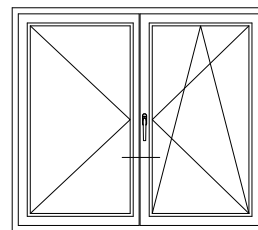

Чертежи узлов безимпостных окон и балконных дверей
Горбылёк 68/60 и створка 58/76

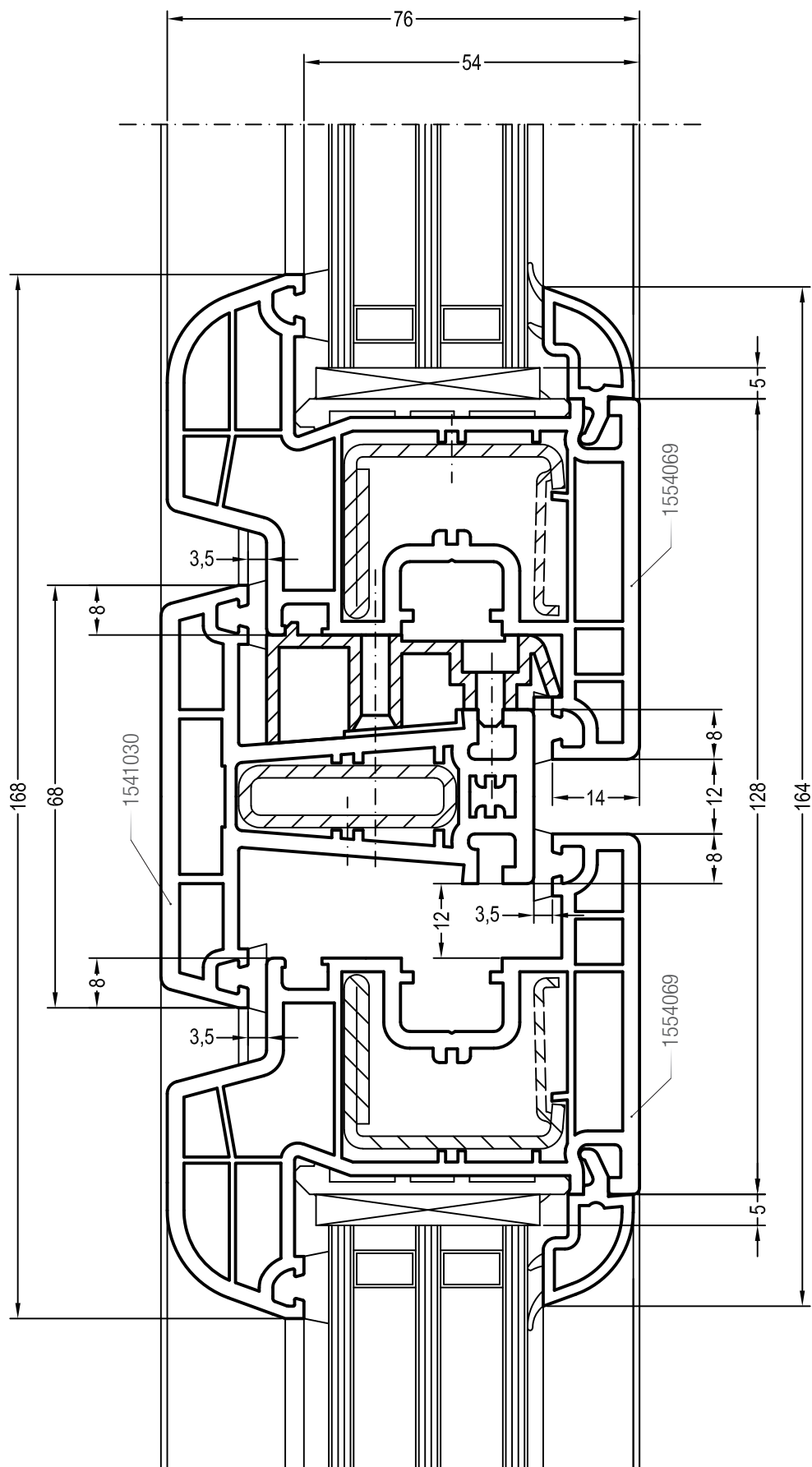
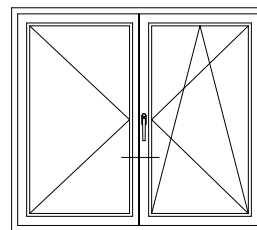

Чертежи узлов безимпостных окон и балконных дверей
 Ложный импост 60 и створка Z74

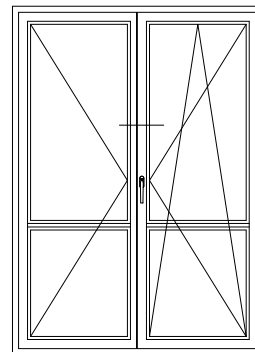
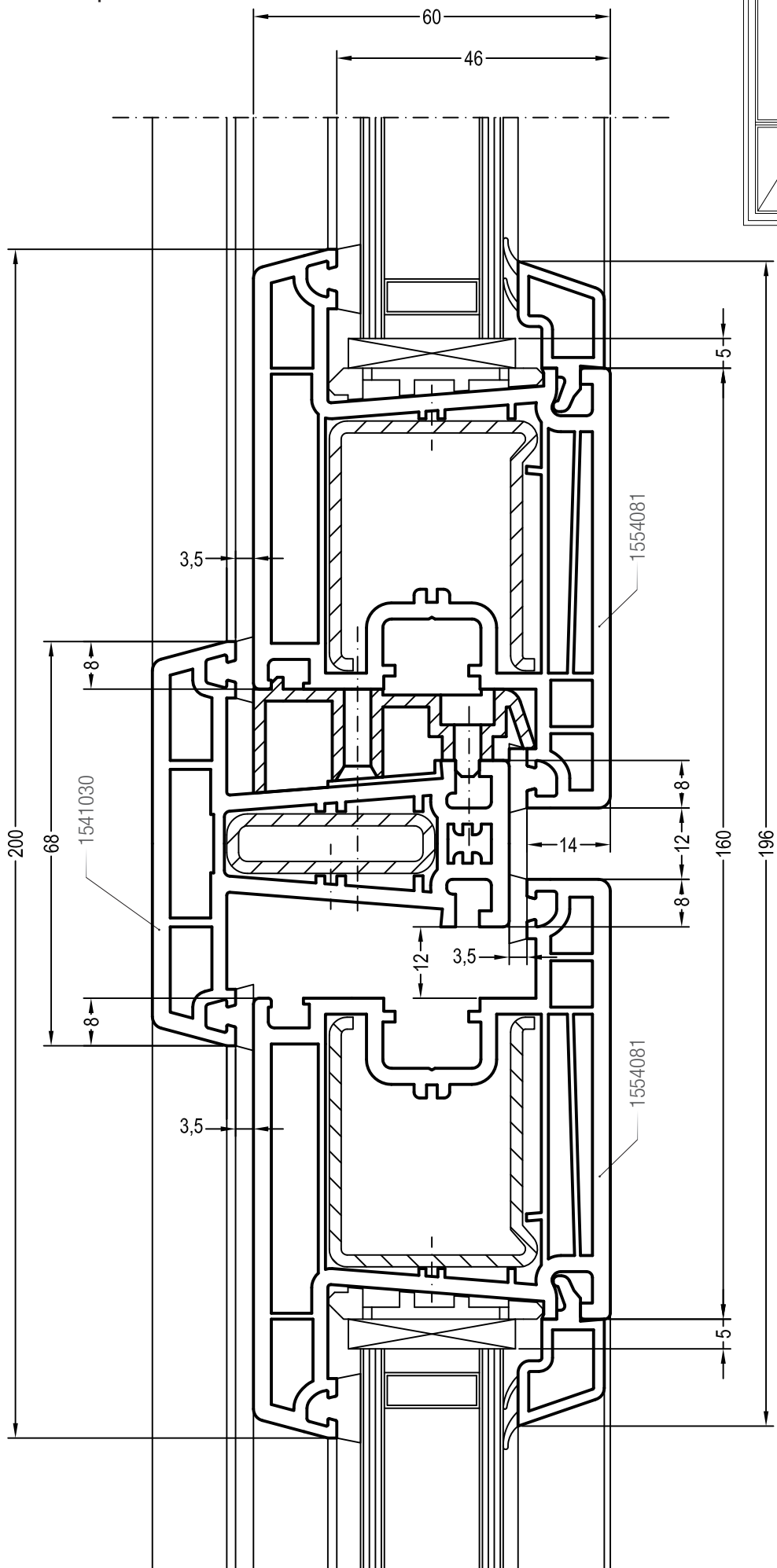

Чертежи узлов безимпостных окон и балконных дверей
Штульп и створка 60, Z 60

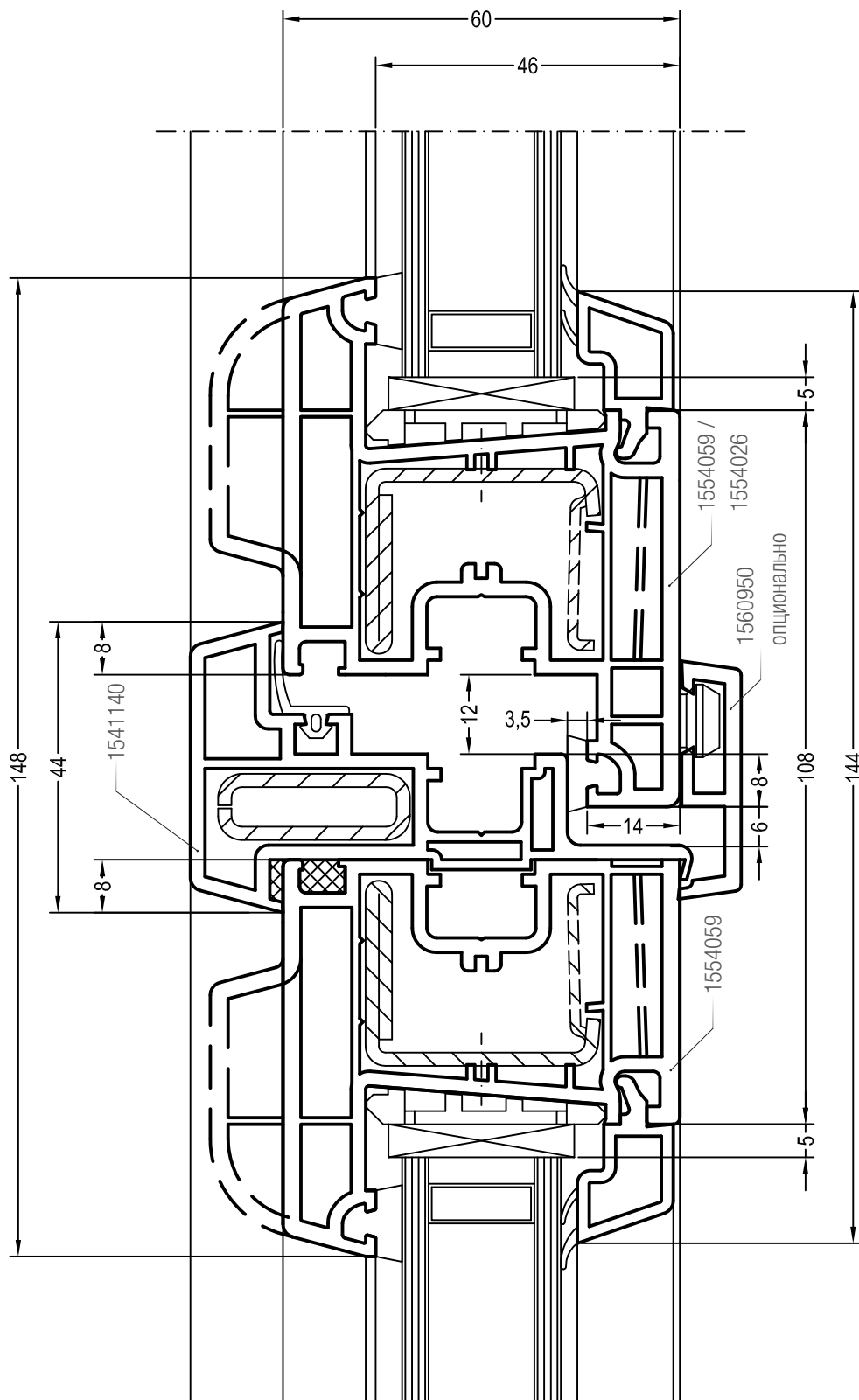
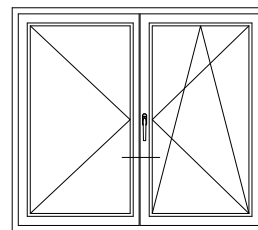

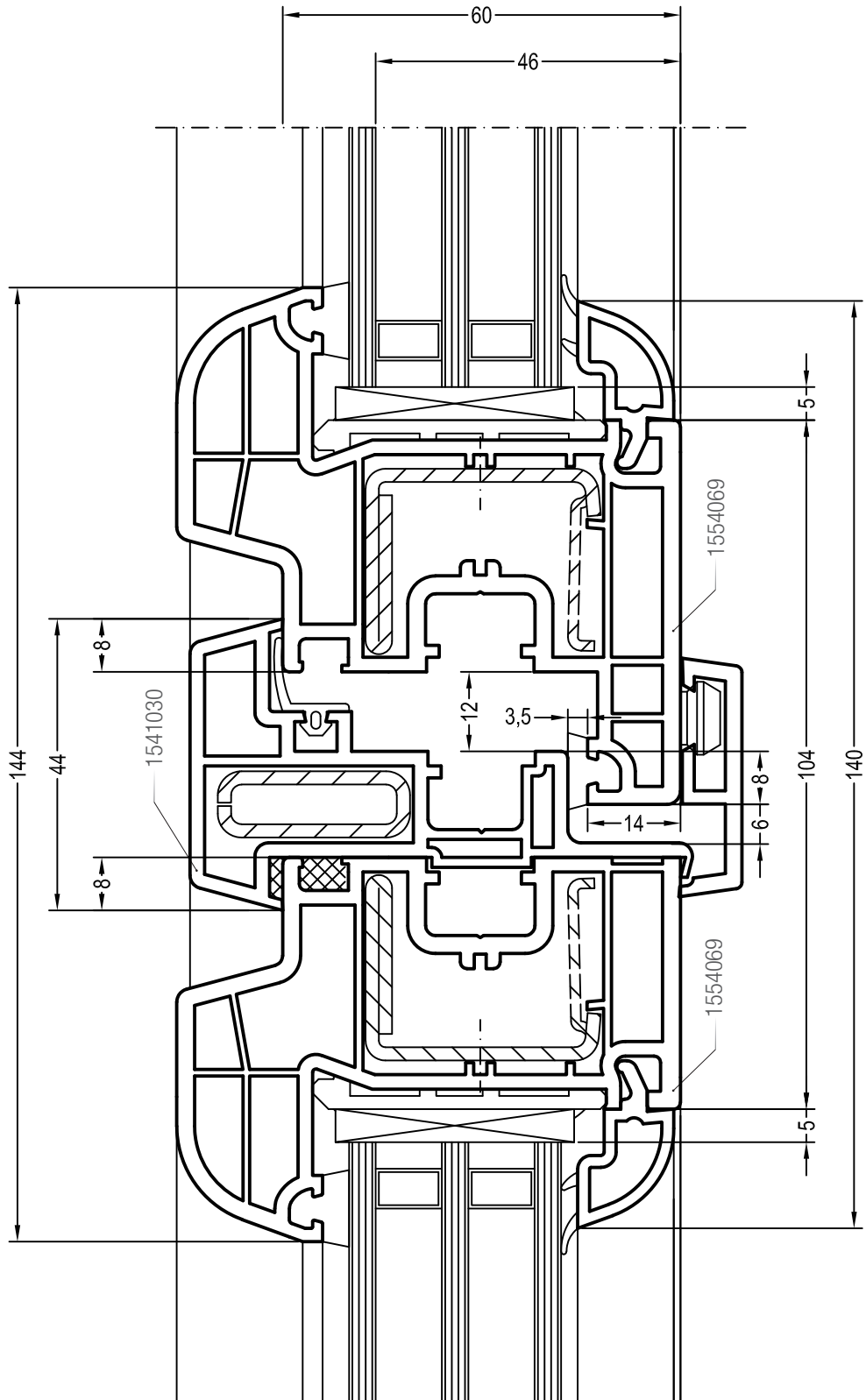
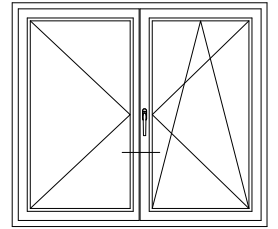

Чертежи узлов безимпостных окон и балконных дверей
Штульп и створка Z74

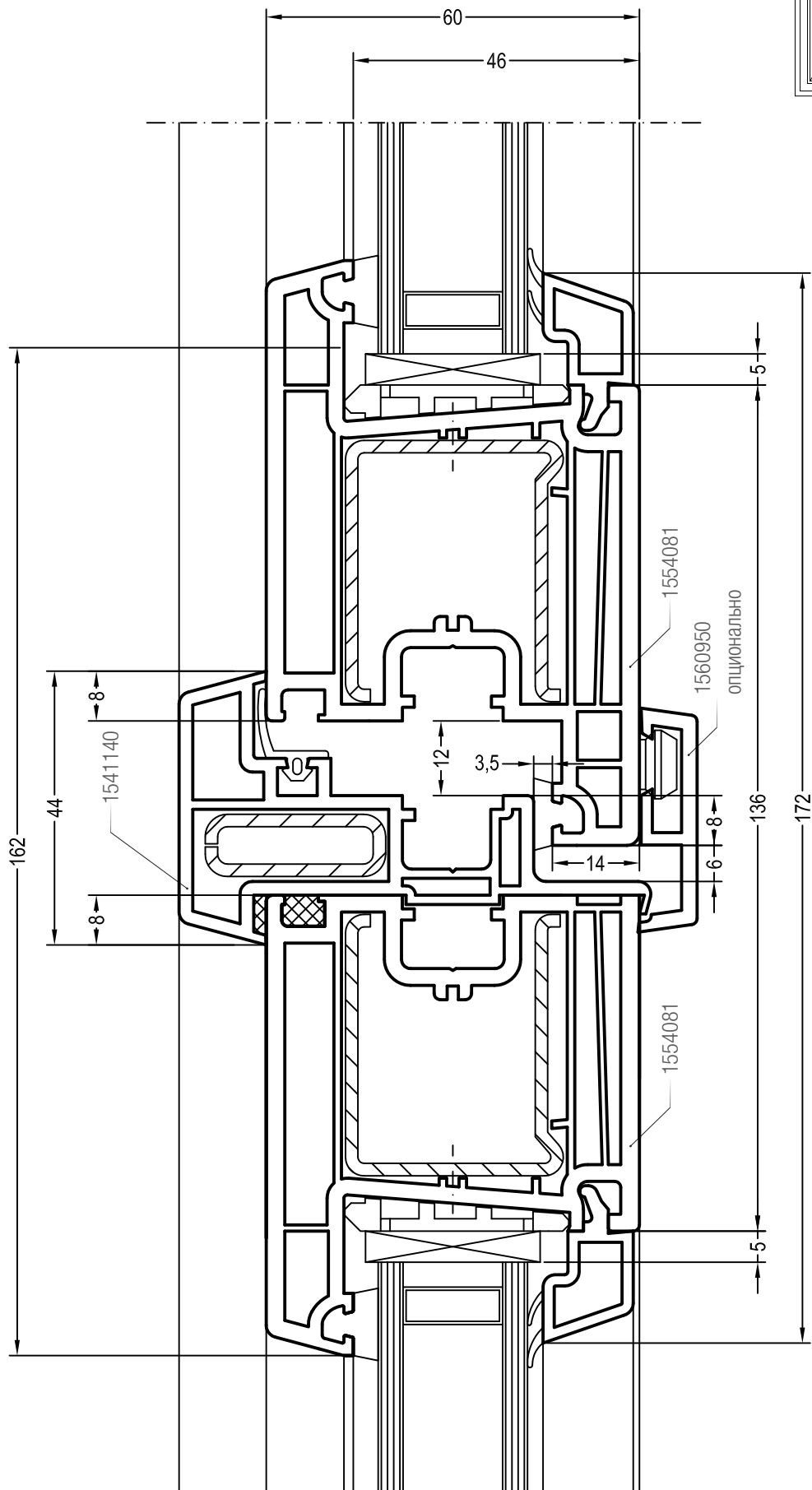
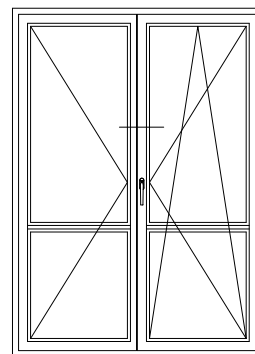

Чертежи узлов окон и балконных дверей с глухой частью
Горбылёк 68/60 и створка 60, Z60

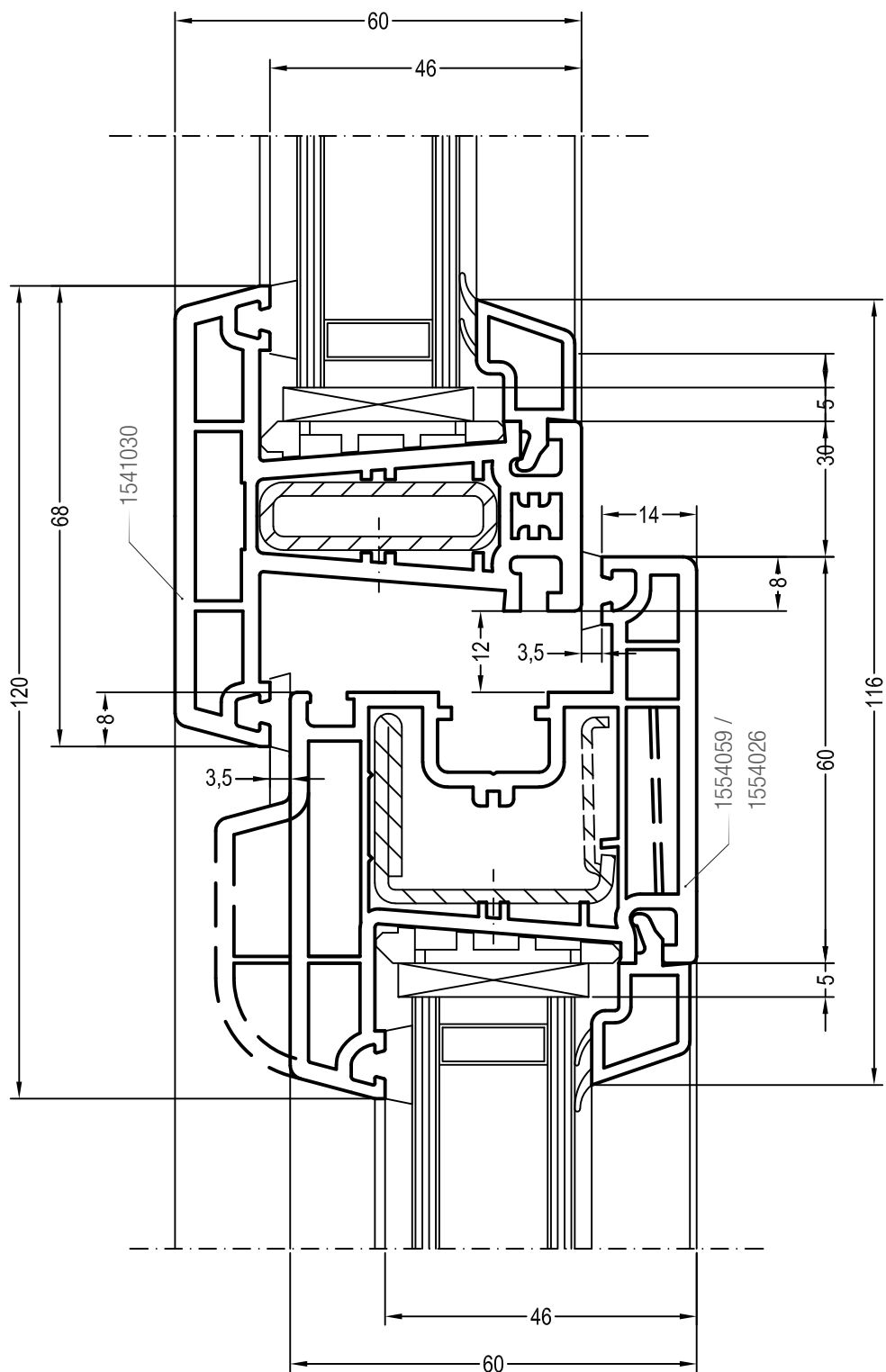
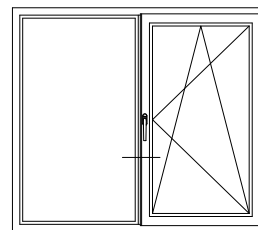

Чертежи узлов окон и балконных дверей с глухой частью
Горбылёк 68/60 и створка 58/76

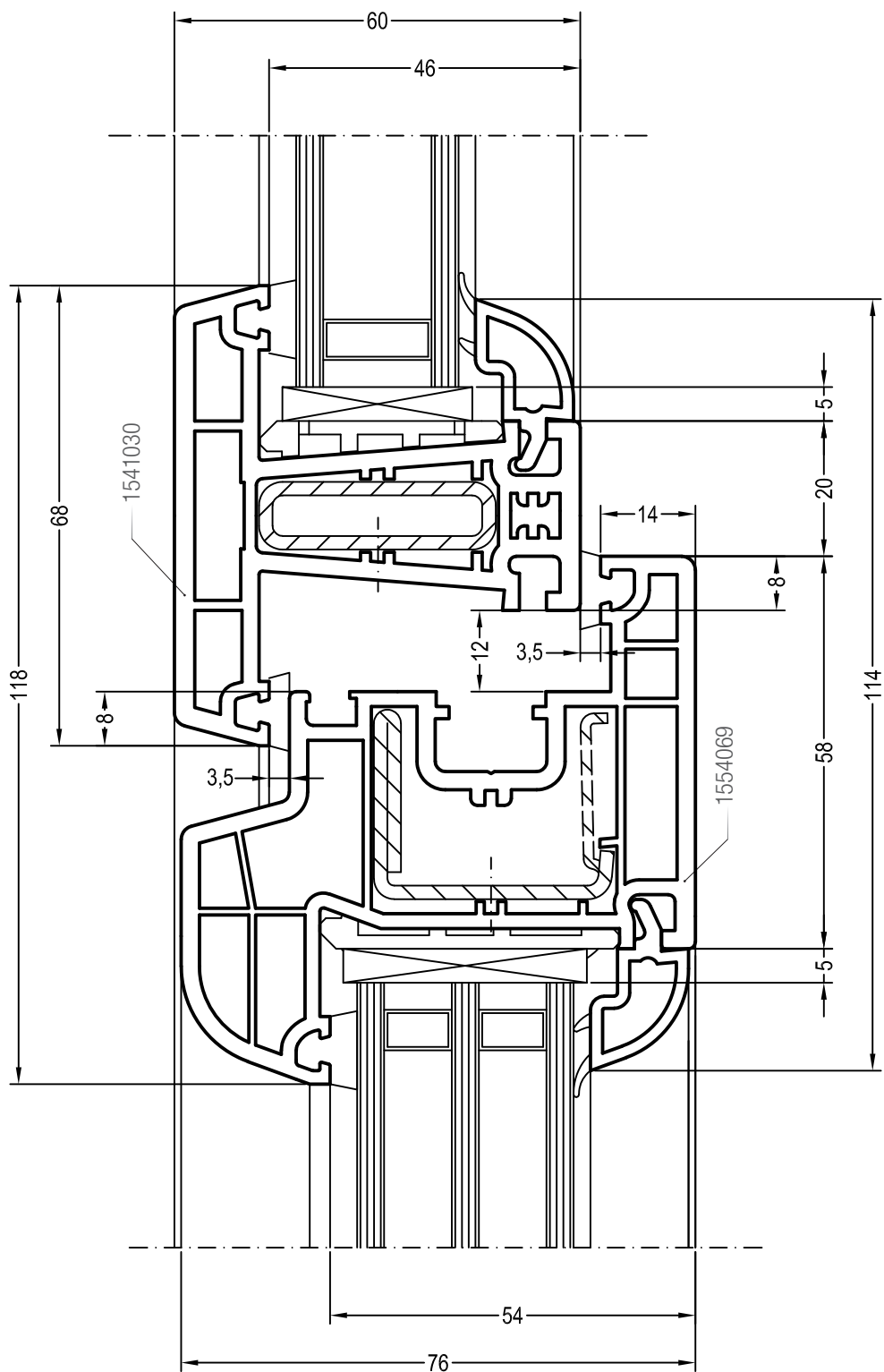
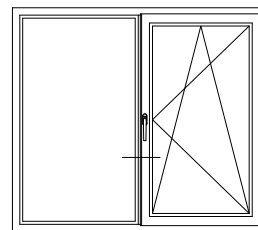

Чертежи узлов окон и балконных дверей с глухой частью
Горбылёк 68/60 и створка Z74

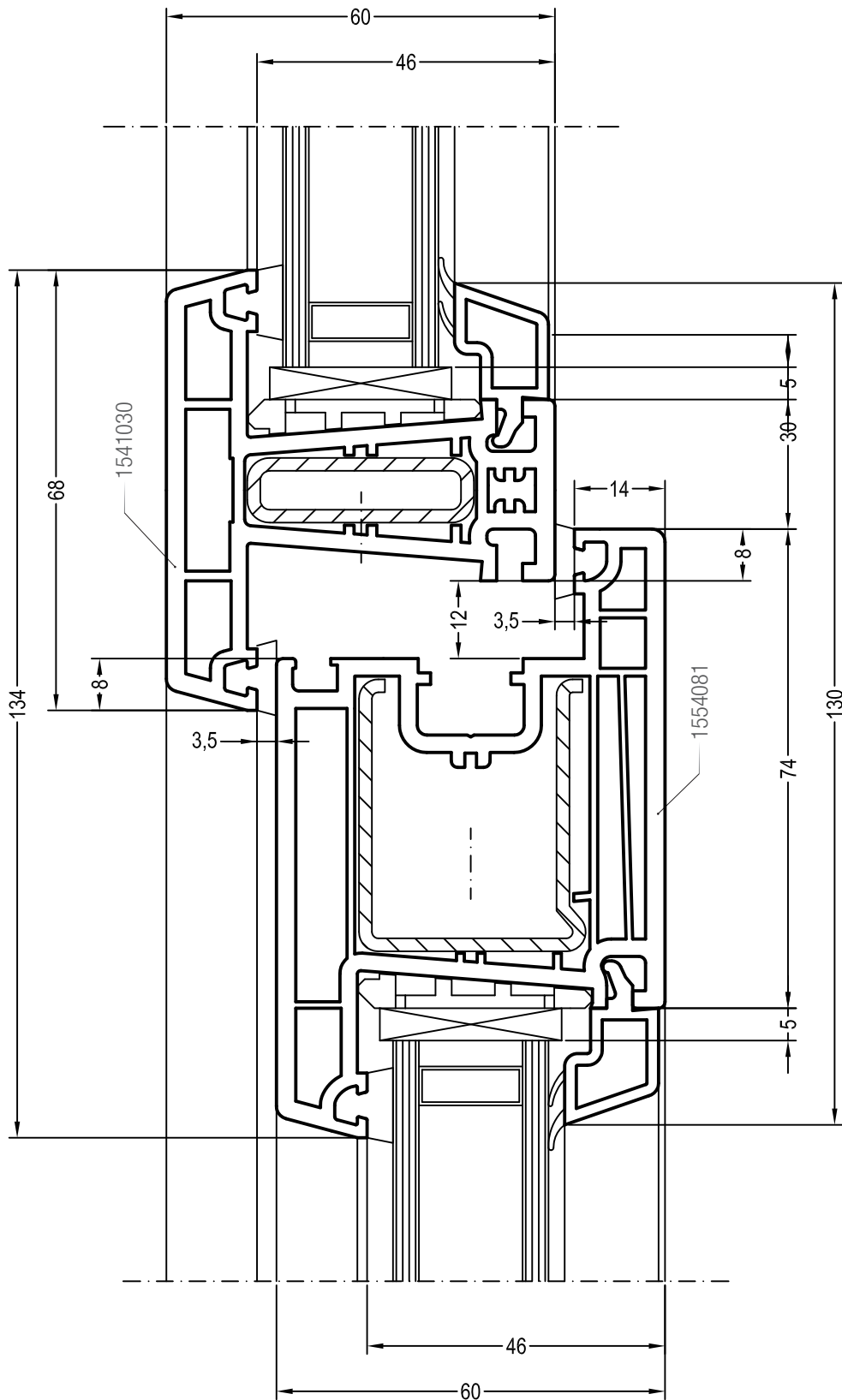
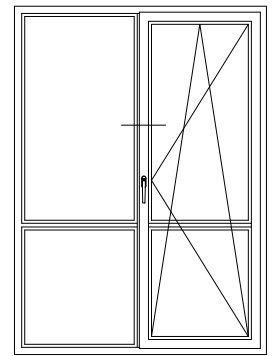

Чертежи узлов окон и балконных дверей с глухой частью
 Импост 78 и створка 60, Z60

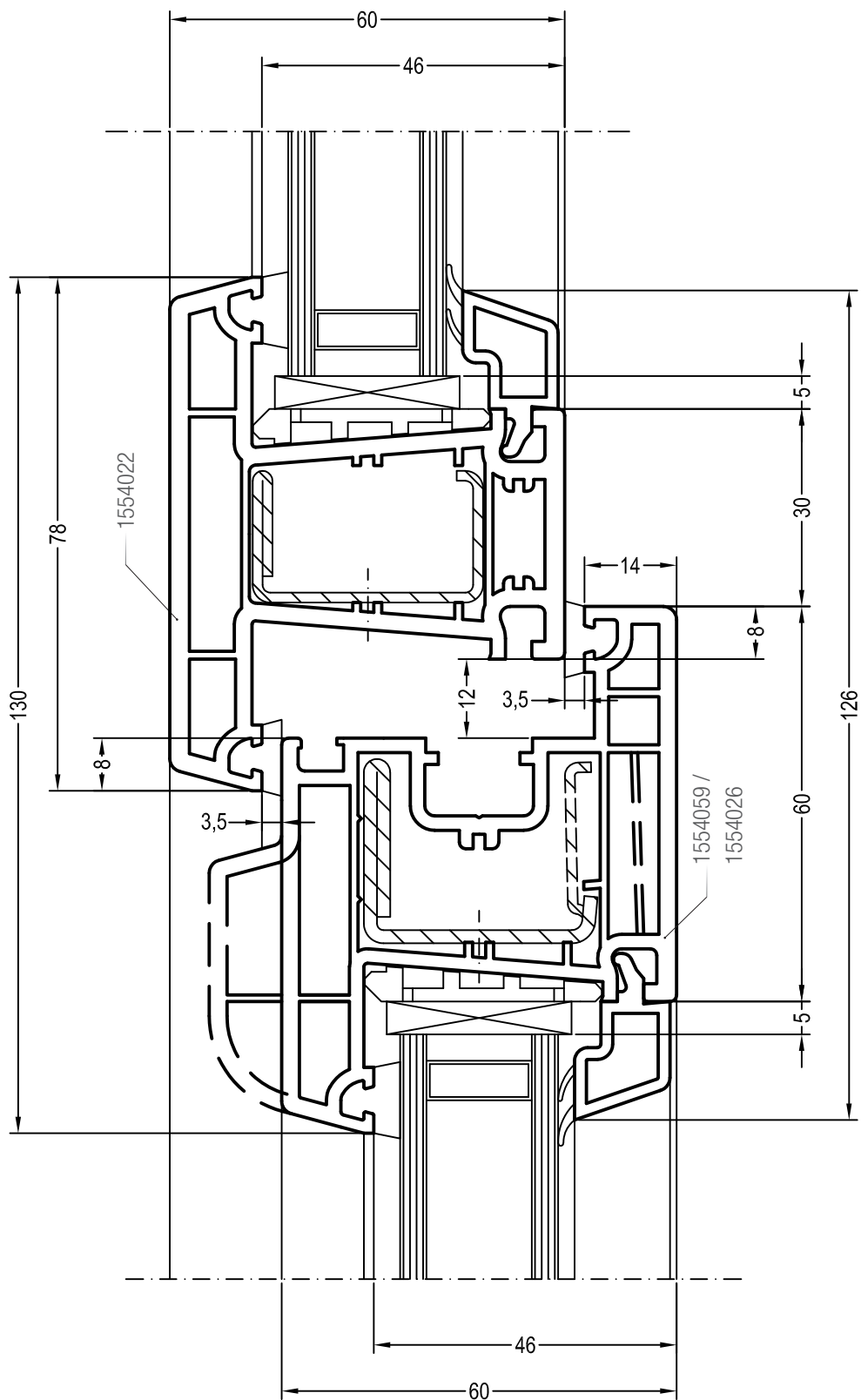
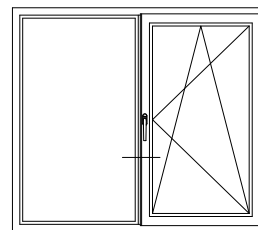

Чертежи узлов окон и балконных дверей с глухой частью
Импост 78 и створка 58/76

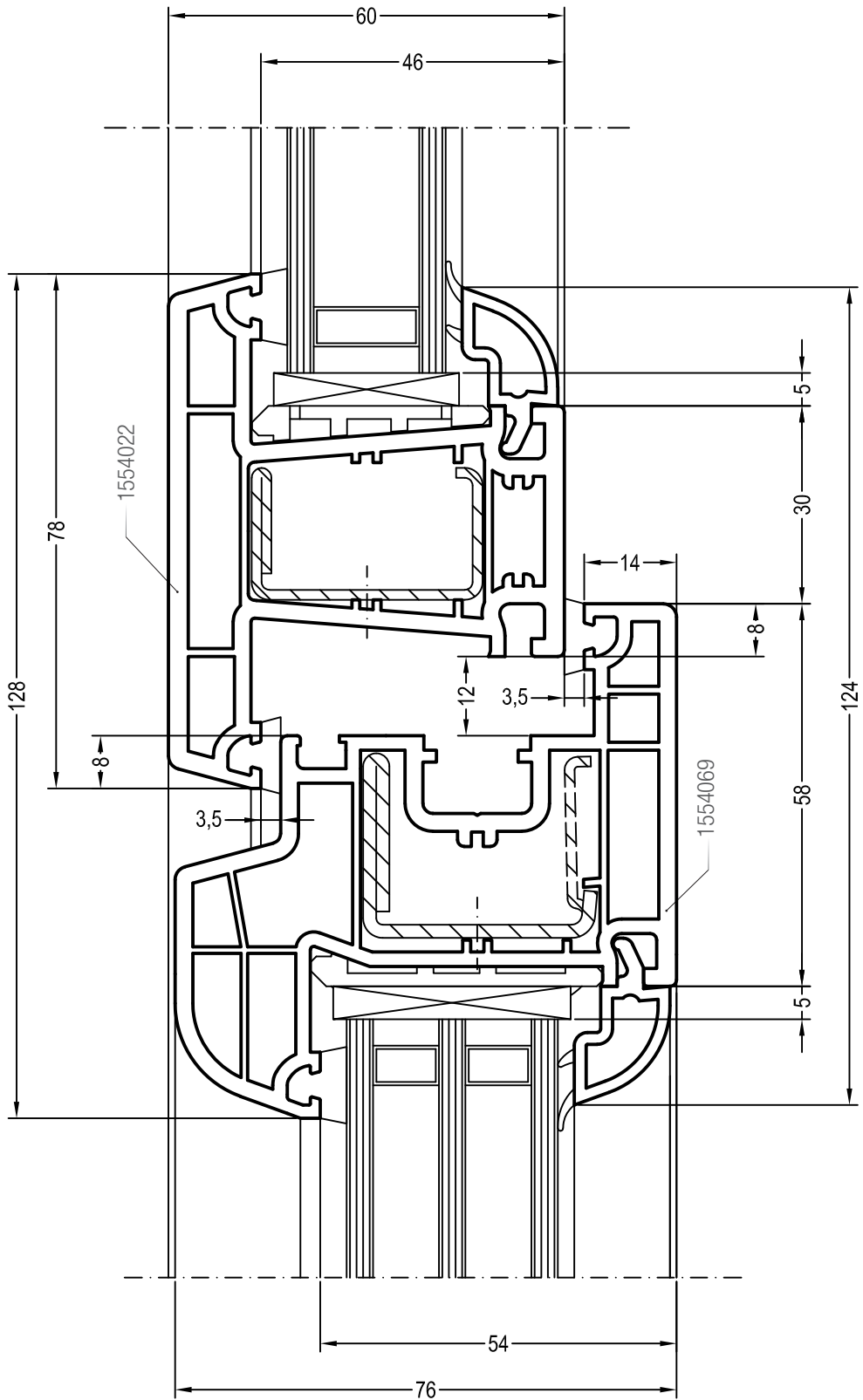
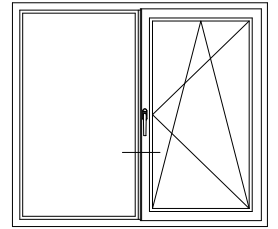

Чертежи узлов окон и балконных дверей с глухой частью
Импост 78 и створка Z74

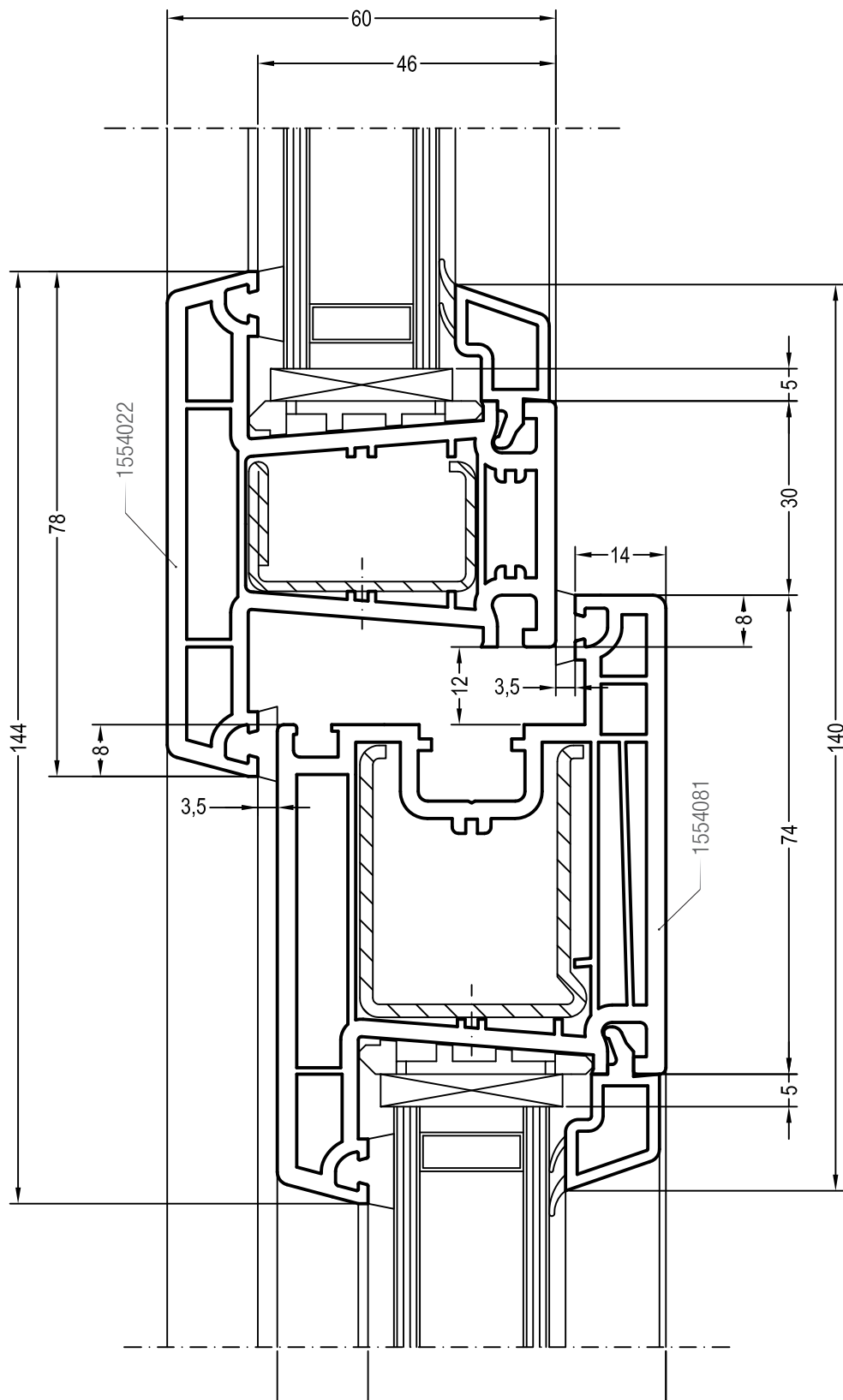
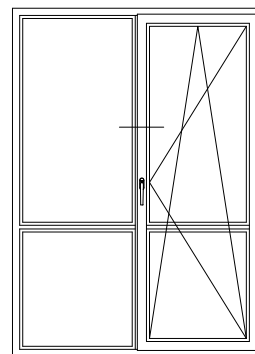

Чертежи узлов окон и балконных дверей с глухой частью
 Импост 86 и створка 60, Z60

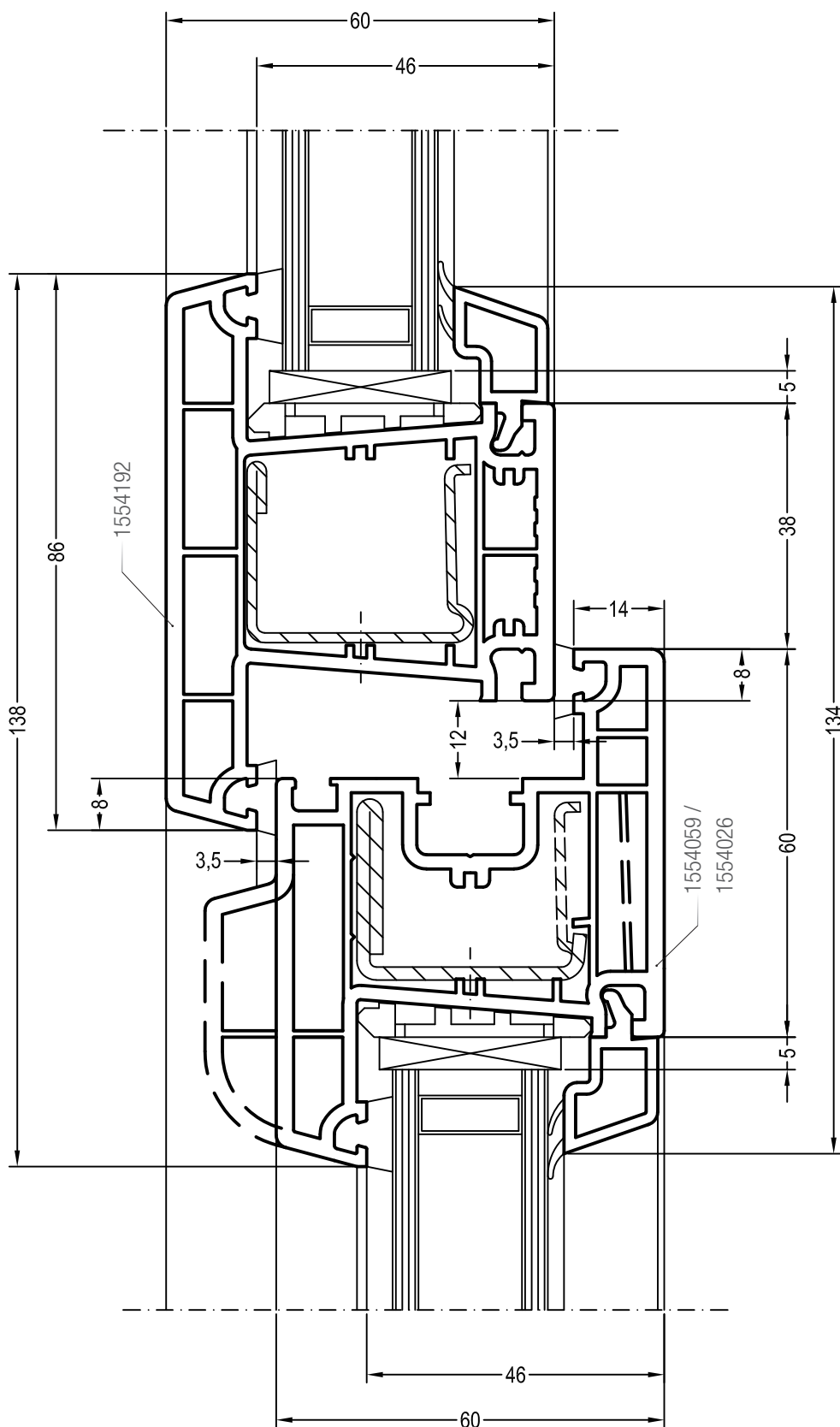
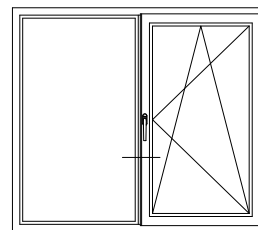

Чертежи узлов окон и балконных дверей с глухой частью
Импост 86 и створка 58/76

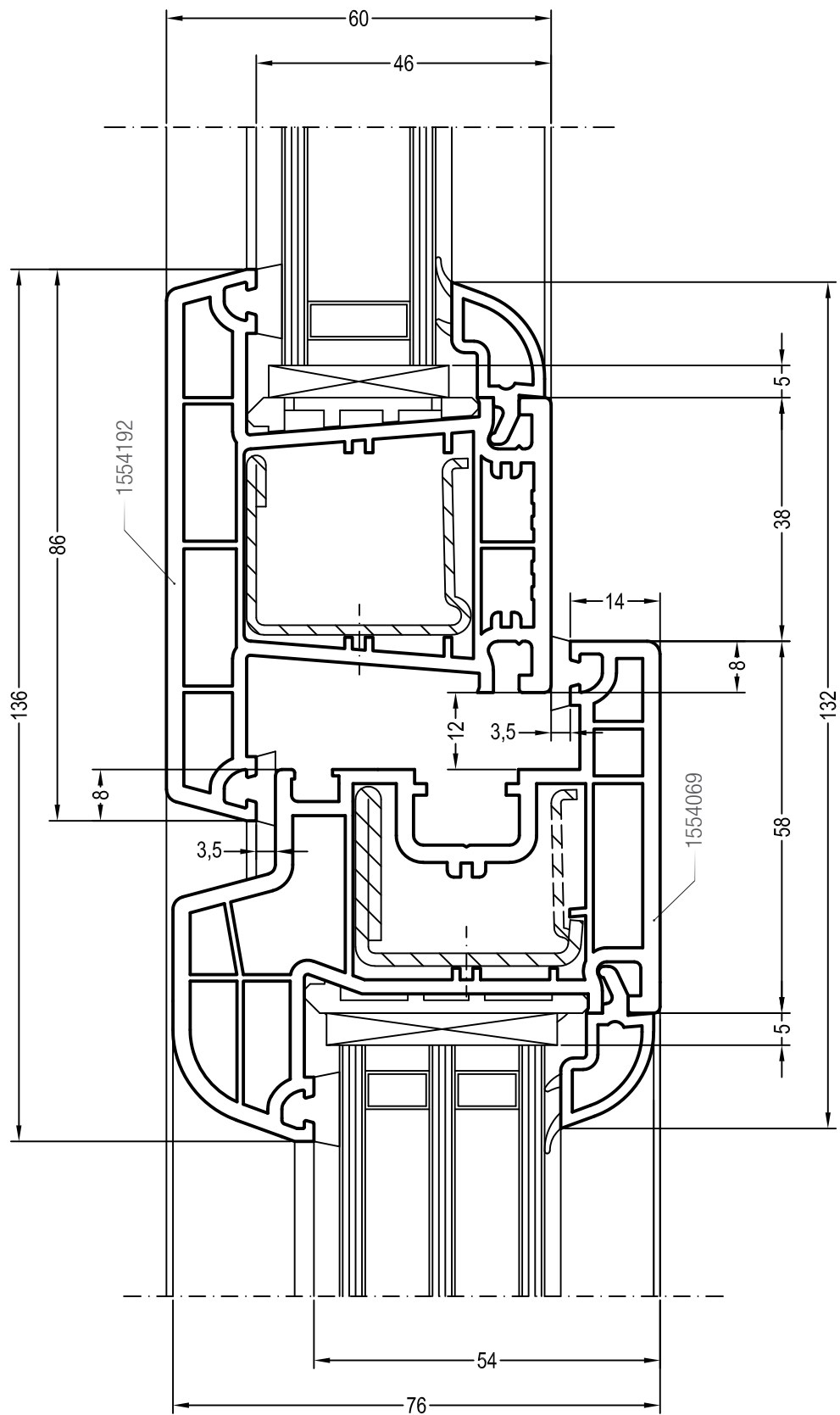
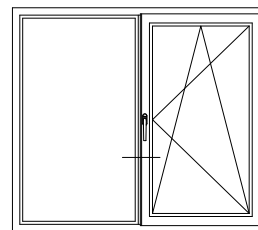

Чертежи узлов окон и балконных дверей с глухой частью
 Импост 86 и створка Z74

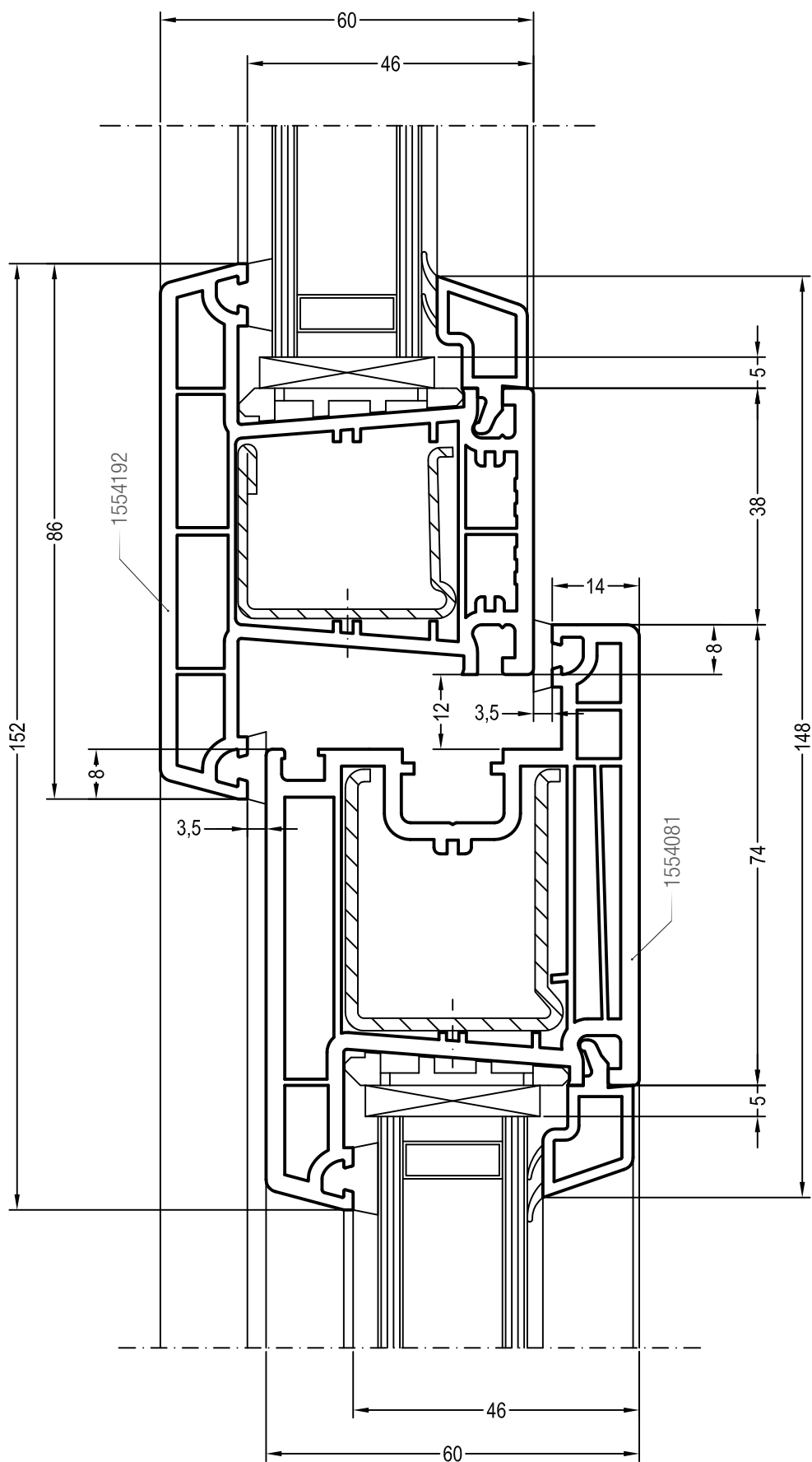
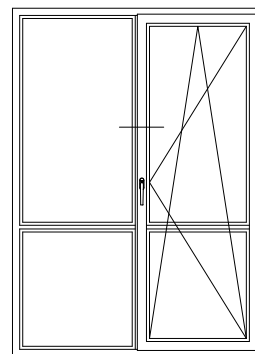

Чертежи узлов перемычек в створках
Горбылёк 68/60 в створки 60 и Z60

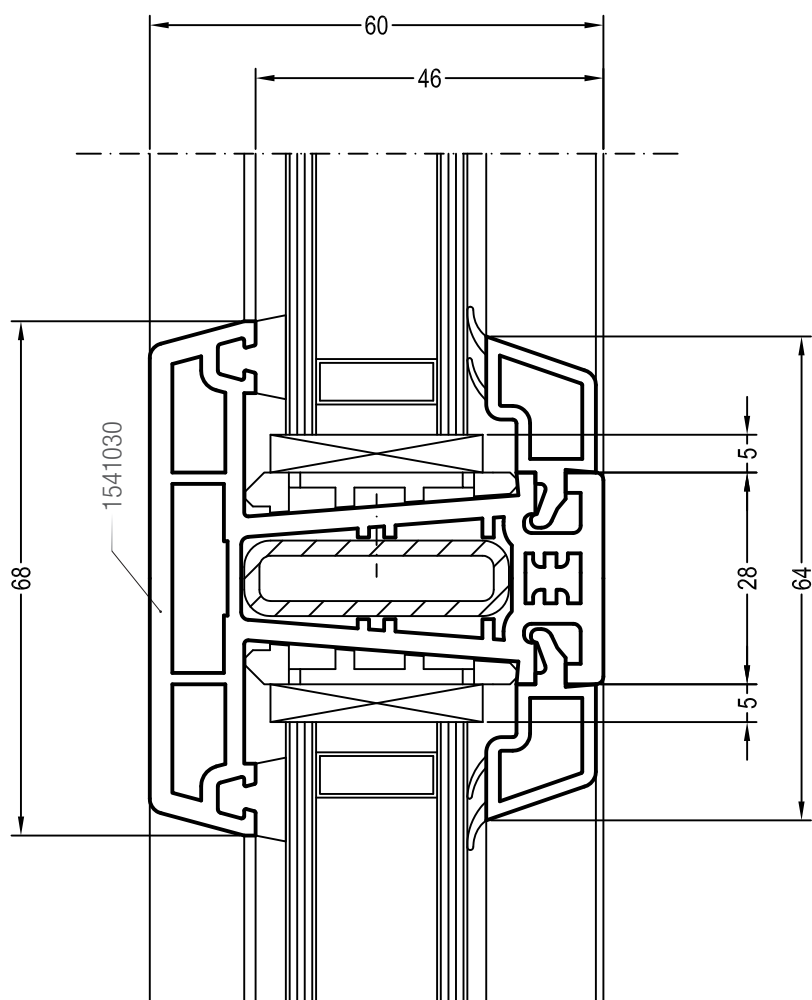
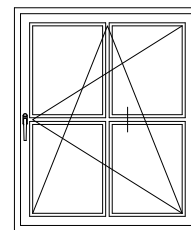

Чертежи узлов перемычек в створках
Импост 78 в створки 60 и Z60

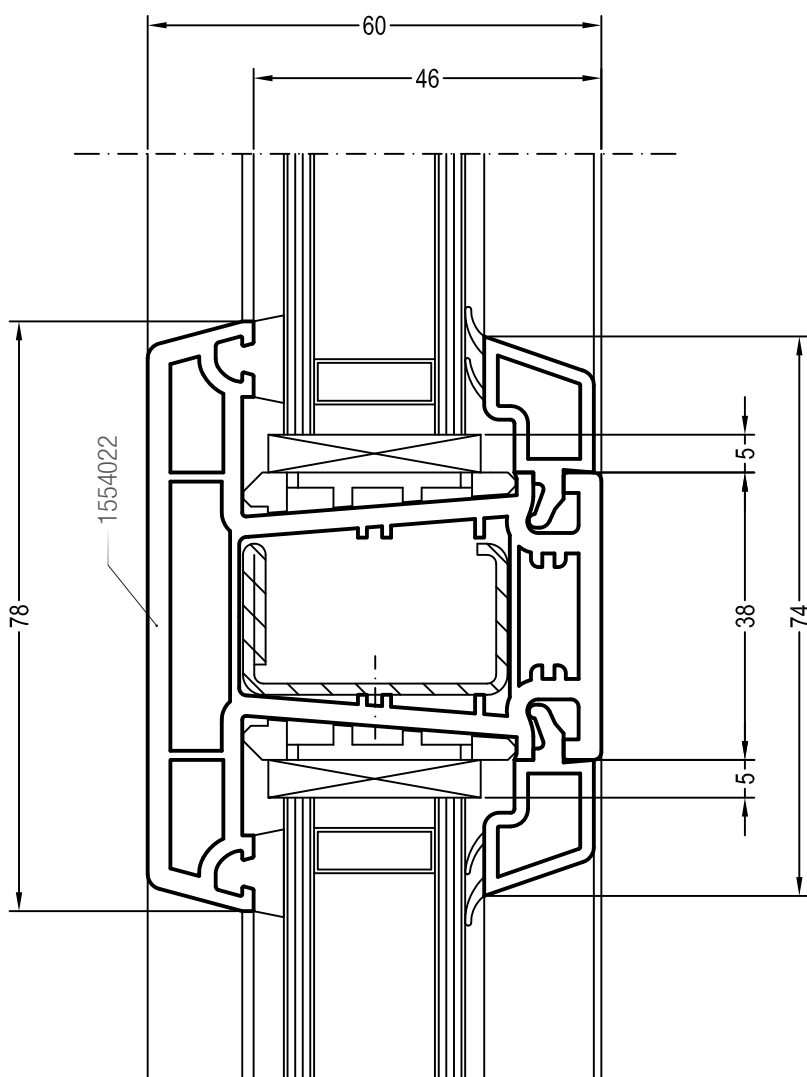
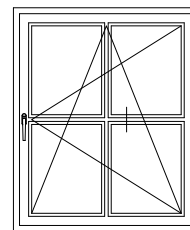

Чертежи узлов перемычек в створках
Импост 86 в створки 60 и Z60

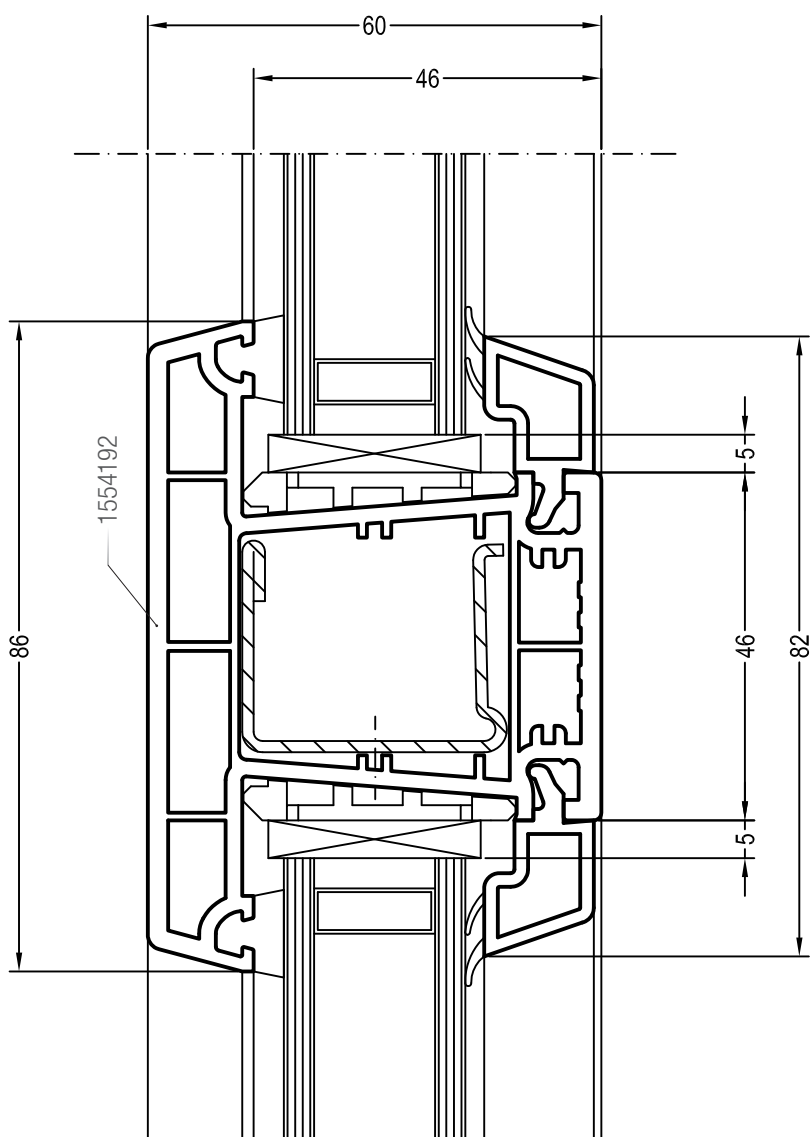
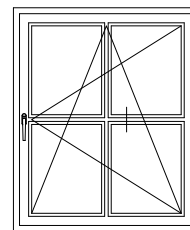

Чертежи узлов перемычек в створках
Импост 78 DD в створку 58/76

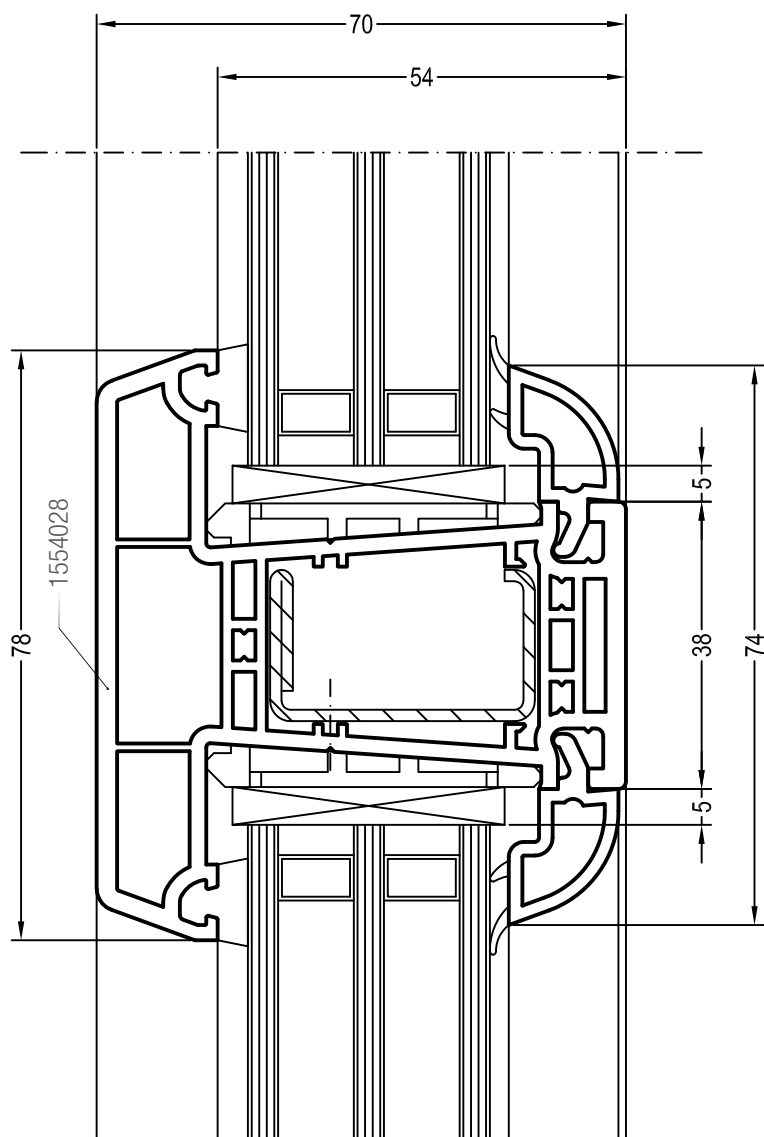
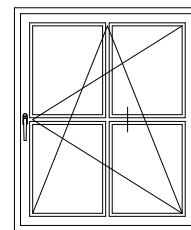

Чертежи узлов наклонно-сдвижных дверей (PSK-порталов)
Крепление направляющей шины: коробка 60 и створка 60, Z60

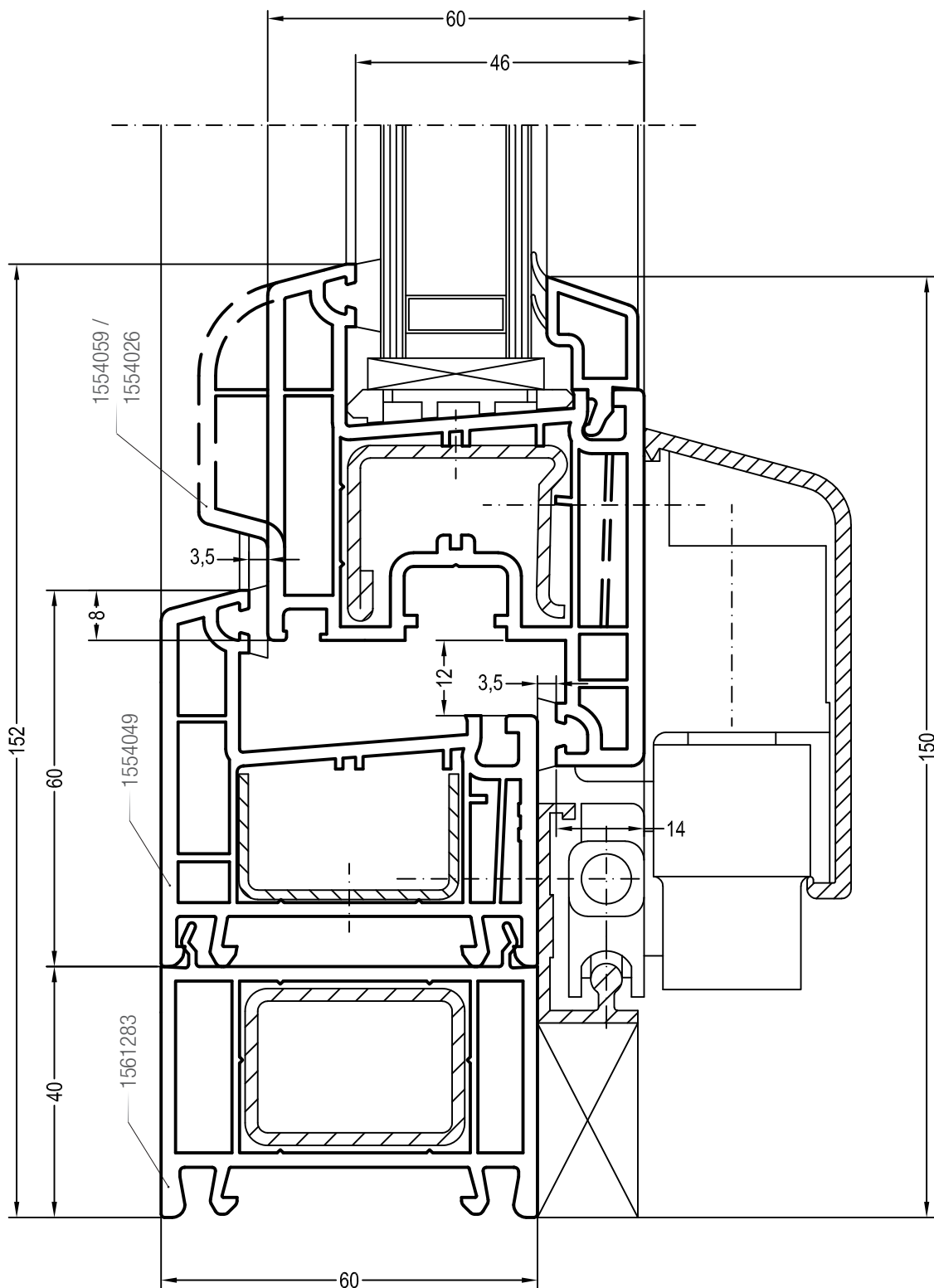
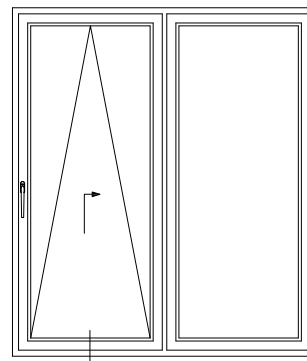

Чертежи узлов наклонно-сдвижных дверей (PSK-порталов)
Крепление направляющей шины: коробка 60, створка 58/76

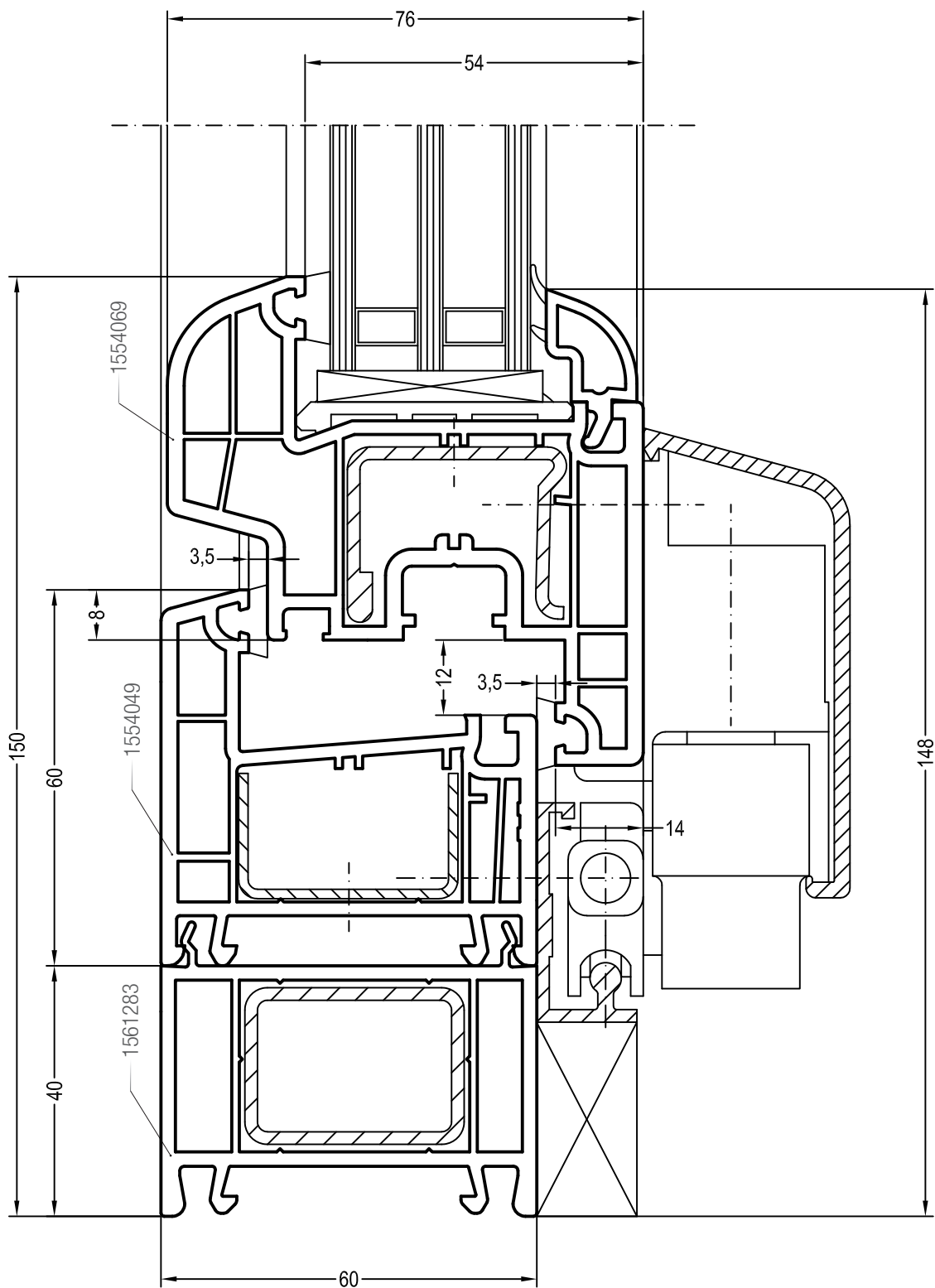
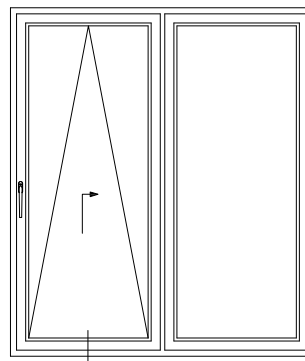

Чертежи узлов наклонно-сдвижных дверей (PSK-порталов)
 Крепление направляющей шины: коробка 60, створка Z74

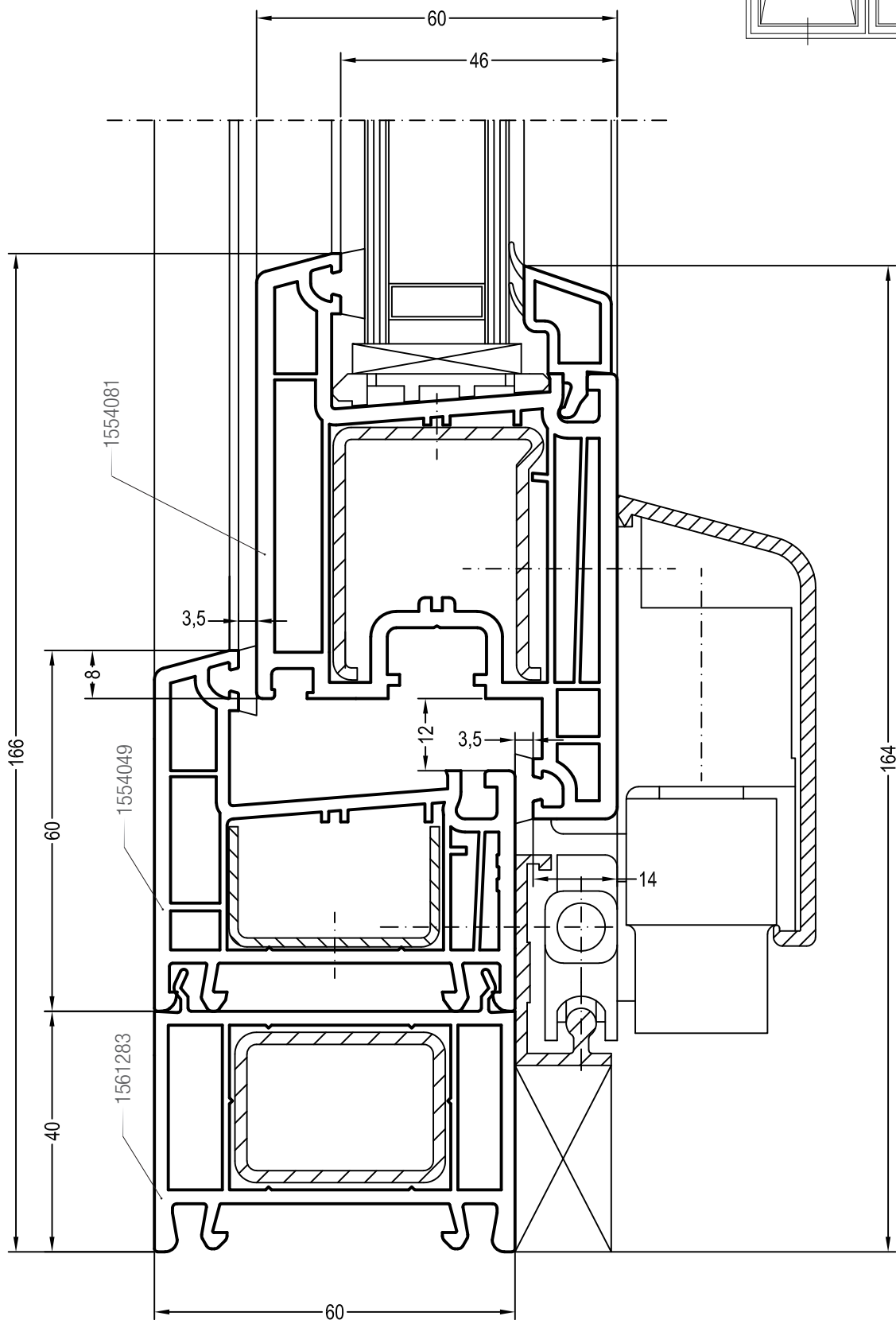
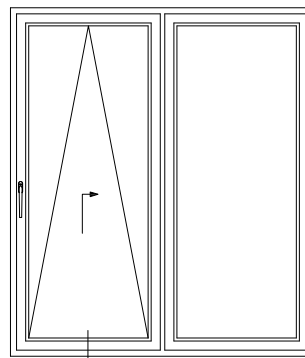

Чертежи узлов наклонно-сдвижных дверей (PSK-порталов)
 Крепление направляющей шины: коробка 68 и створка 60, Z60

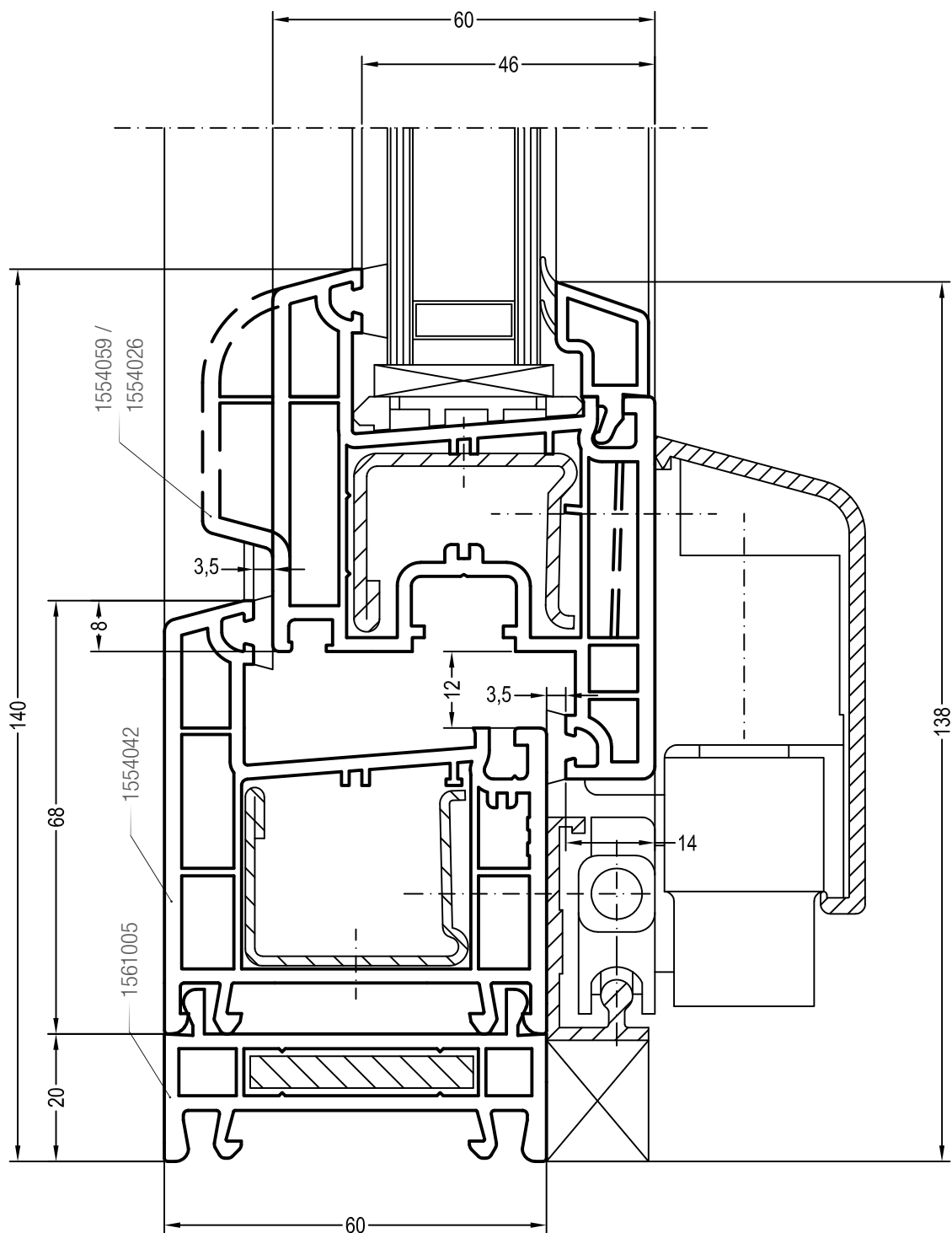
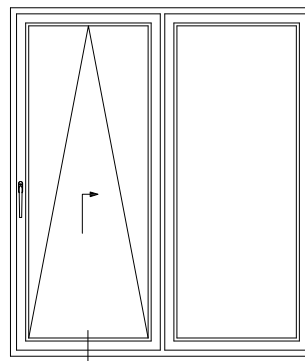

Чертежи узлов наклонно-сдвижных дверей (PSK-порталов)
Крепление направляющей шины: коробка 68 и створка Z585/4K

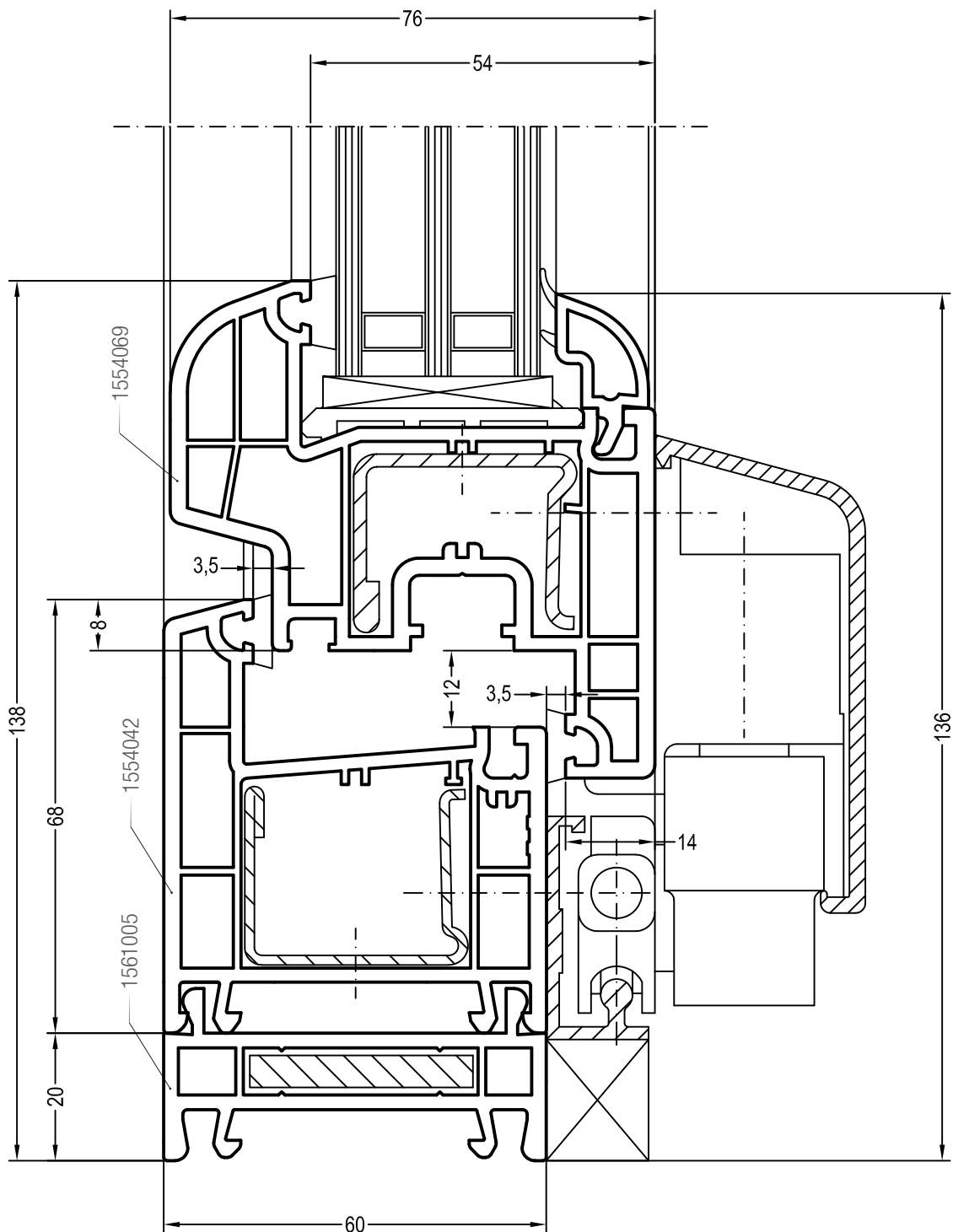
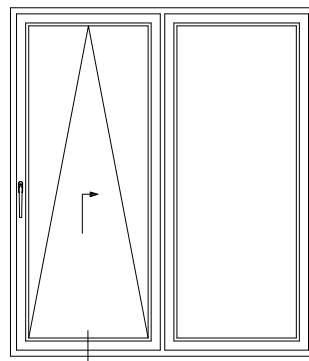

Чертежи узлов наклонно-сдвижных дверей (PSK-порталов)
Крепление направляющей шины: коробка 68, створка Z74

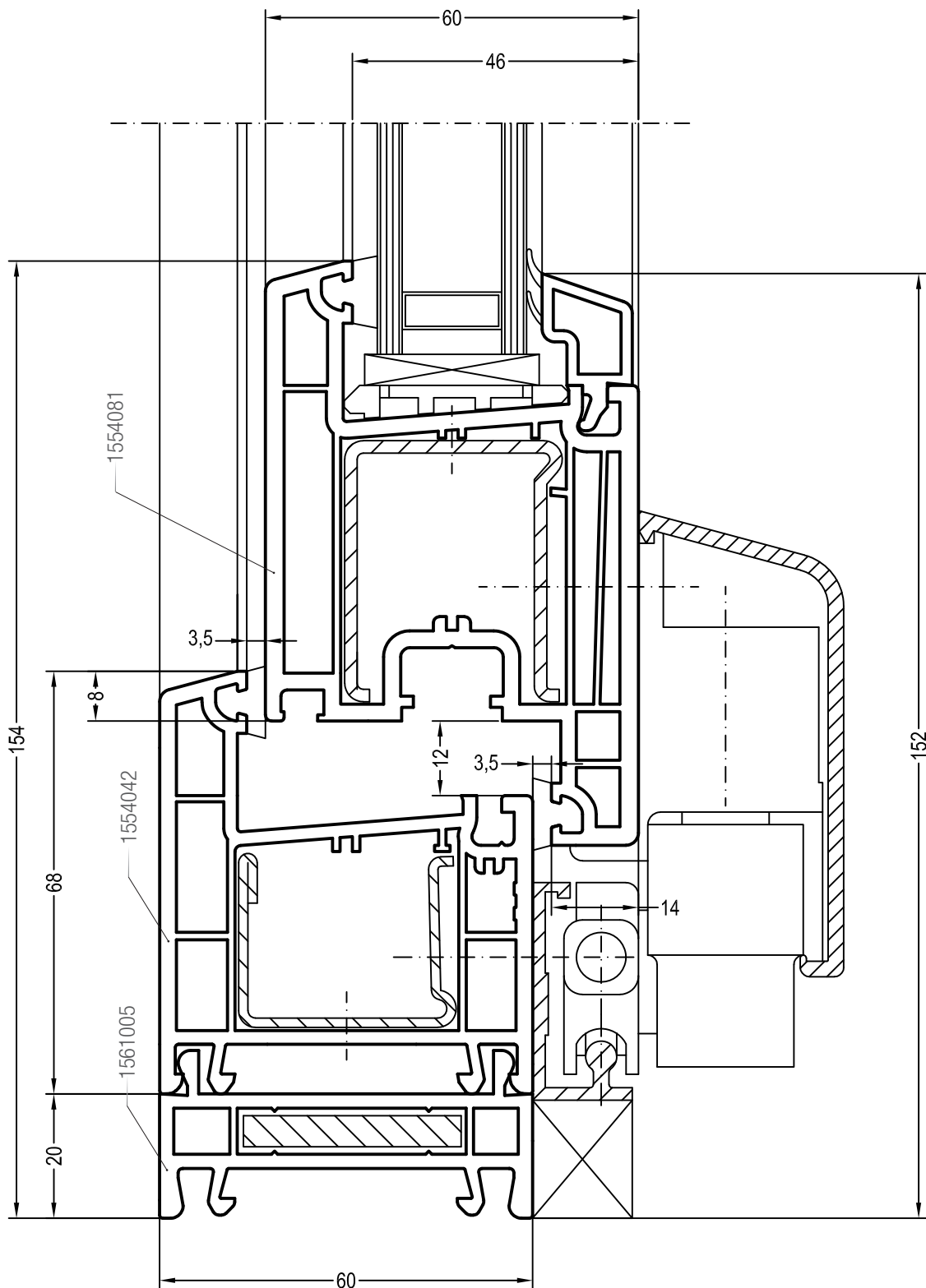
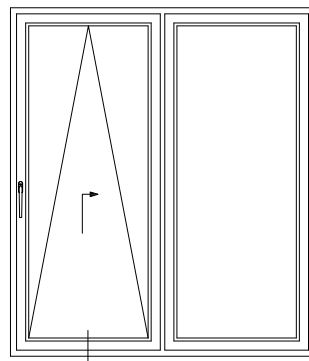

Чертежи узлов наклонно-сдвижных дверей (PSK-порталов)
Крепление направляющей шины: коробка 76-1 и створка 60, Z 60

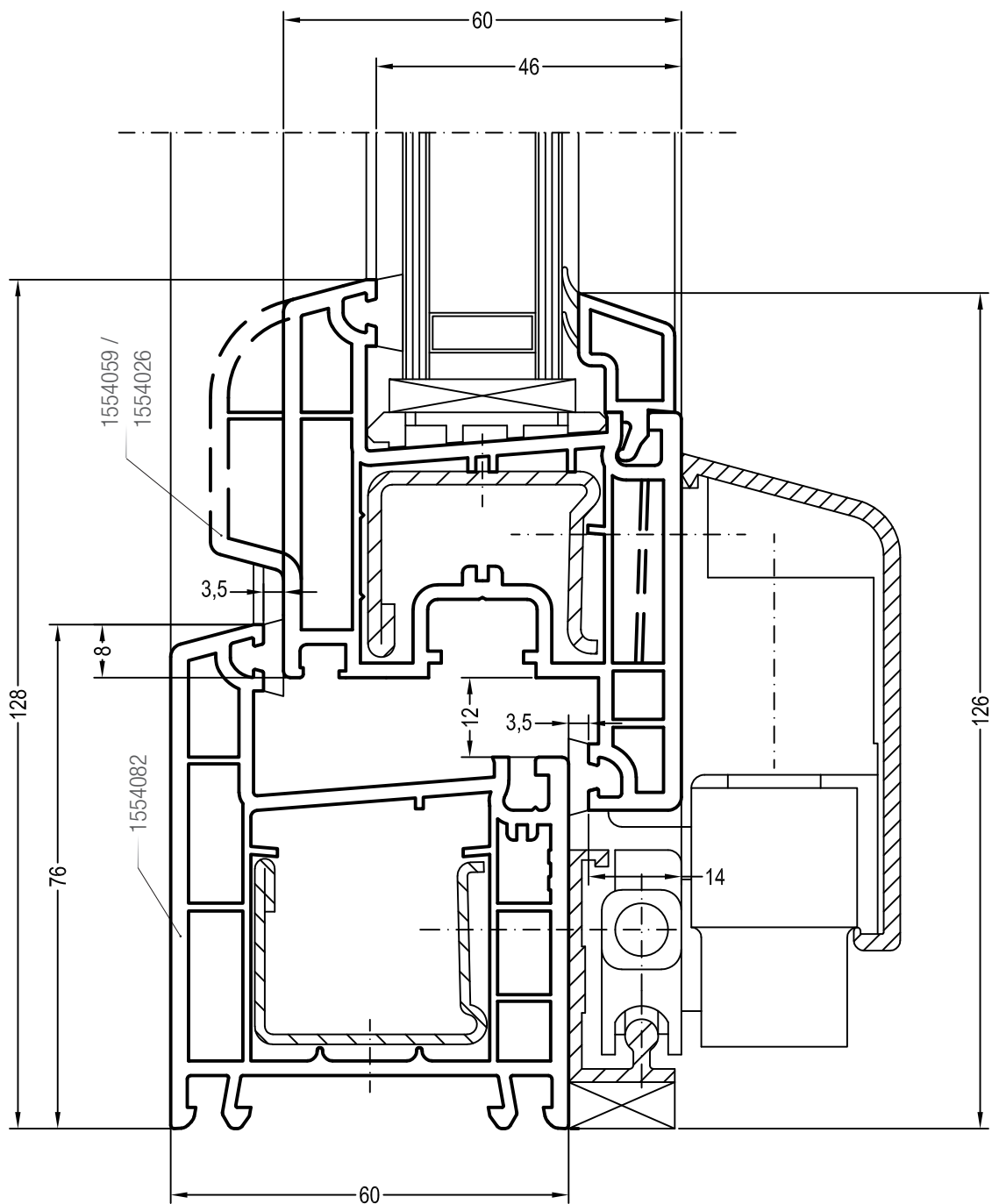
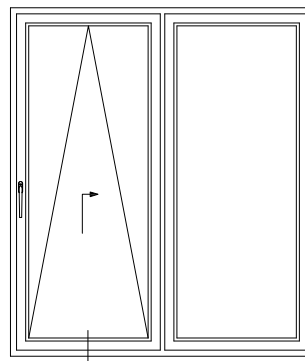

Чертежи узлов наклонно-сдвижных дверей (PSK-порталов)
Крепление направляющей шины: коробка 76-1, створка 58/76

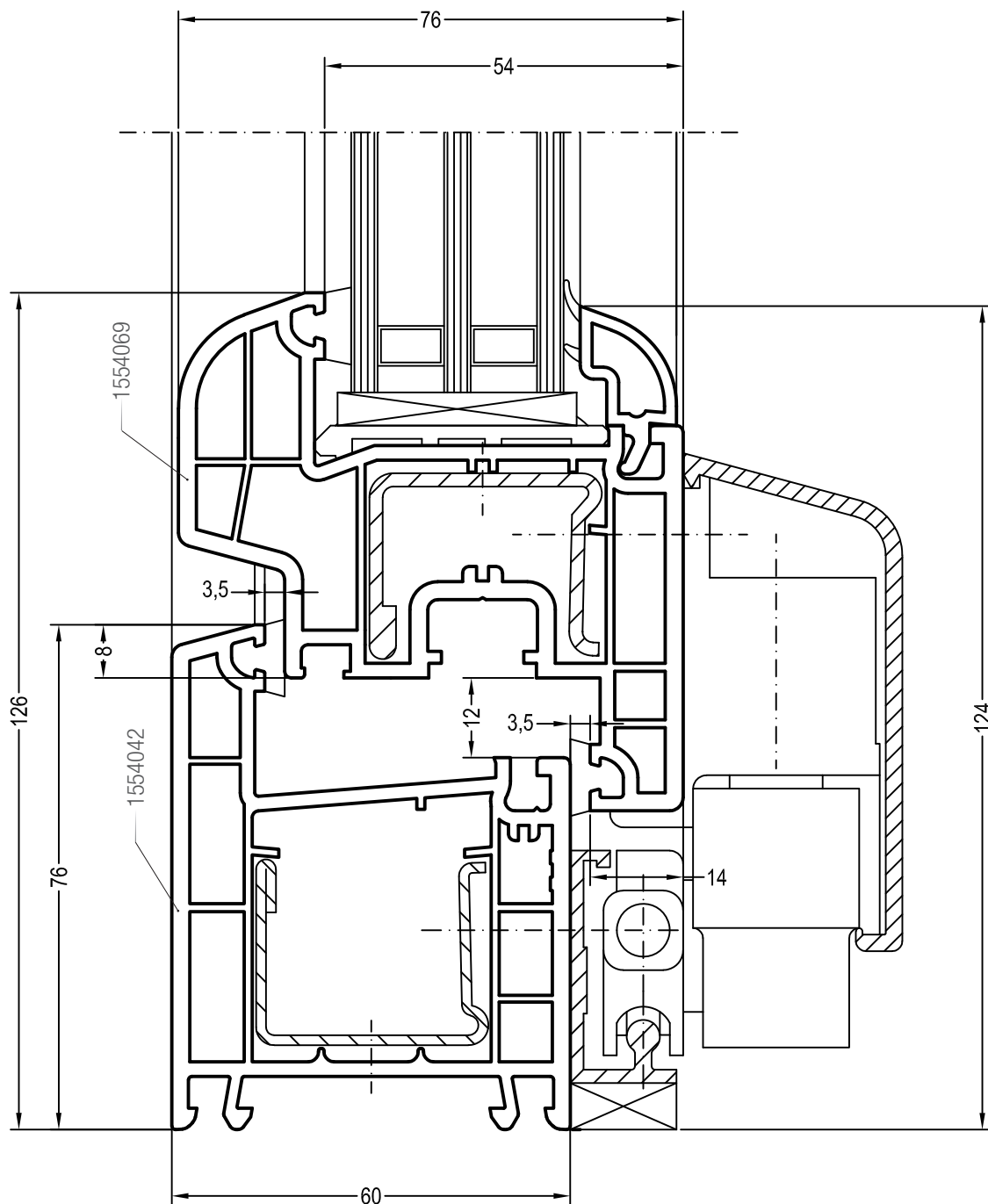
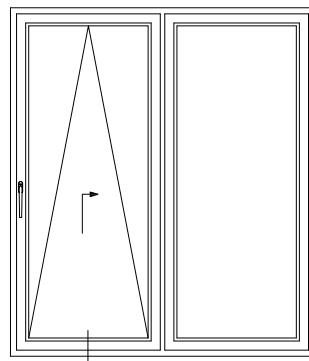

Чертежи узлов наклонно-сдвижных дверей (PSK-порталов)
Крепление направляющей шины: коробка 76-1, створка Z74

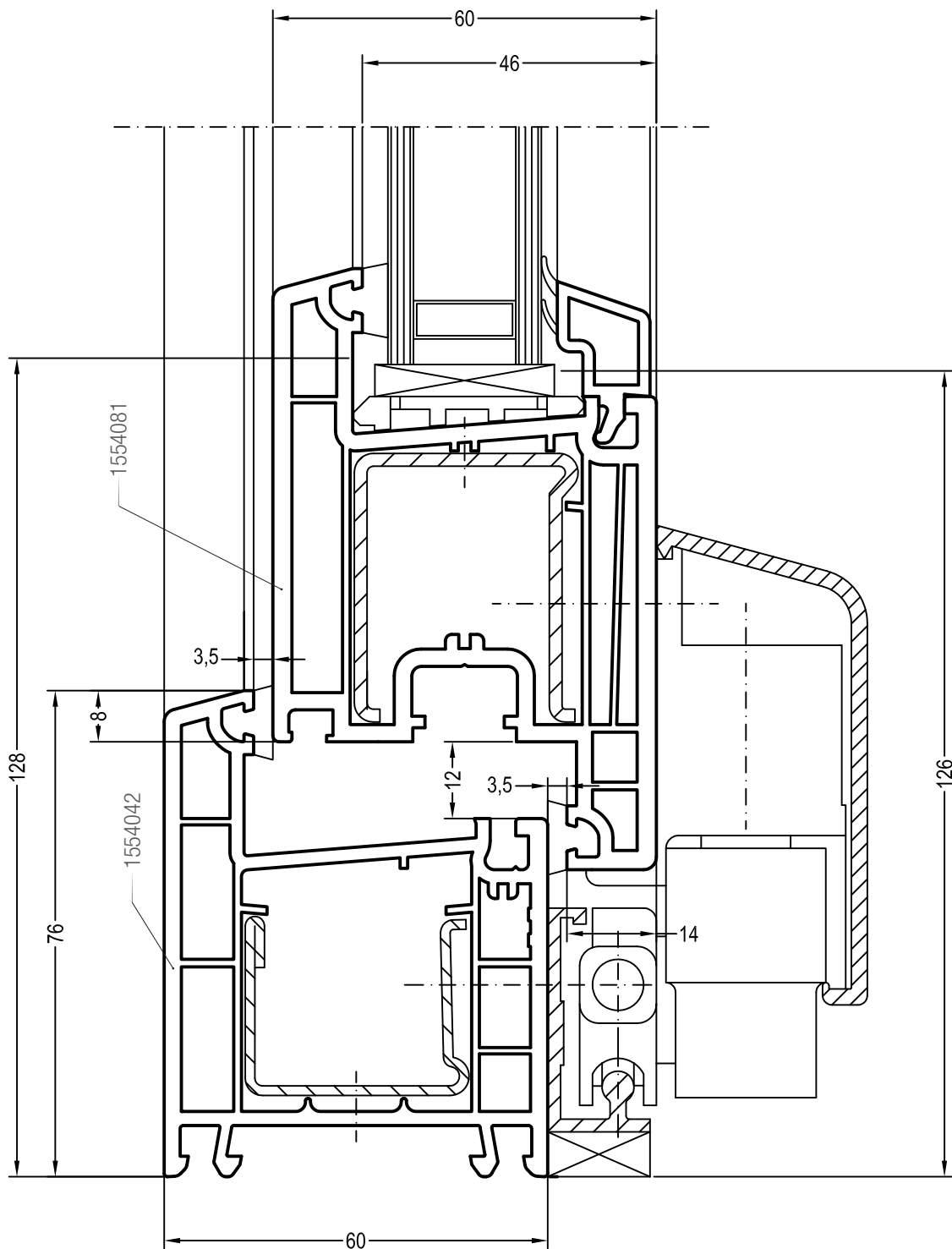
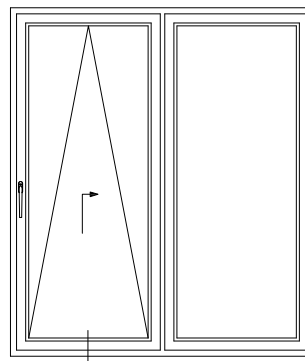

Чертежи окон и балконных дверей с открыванием наружу
Коробка 60, створка Т94

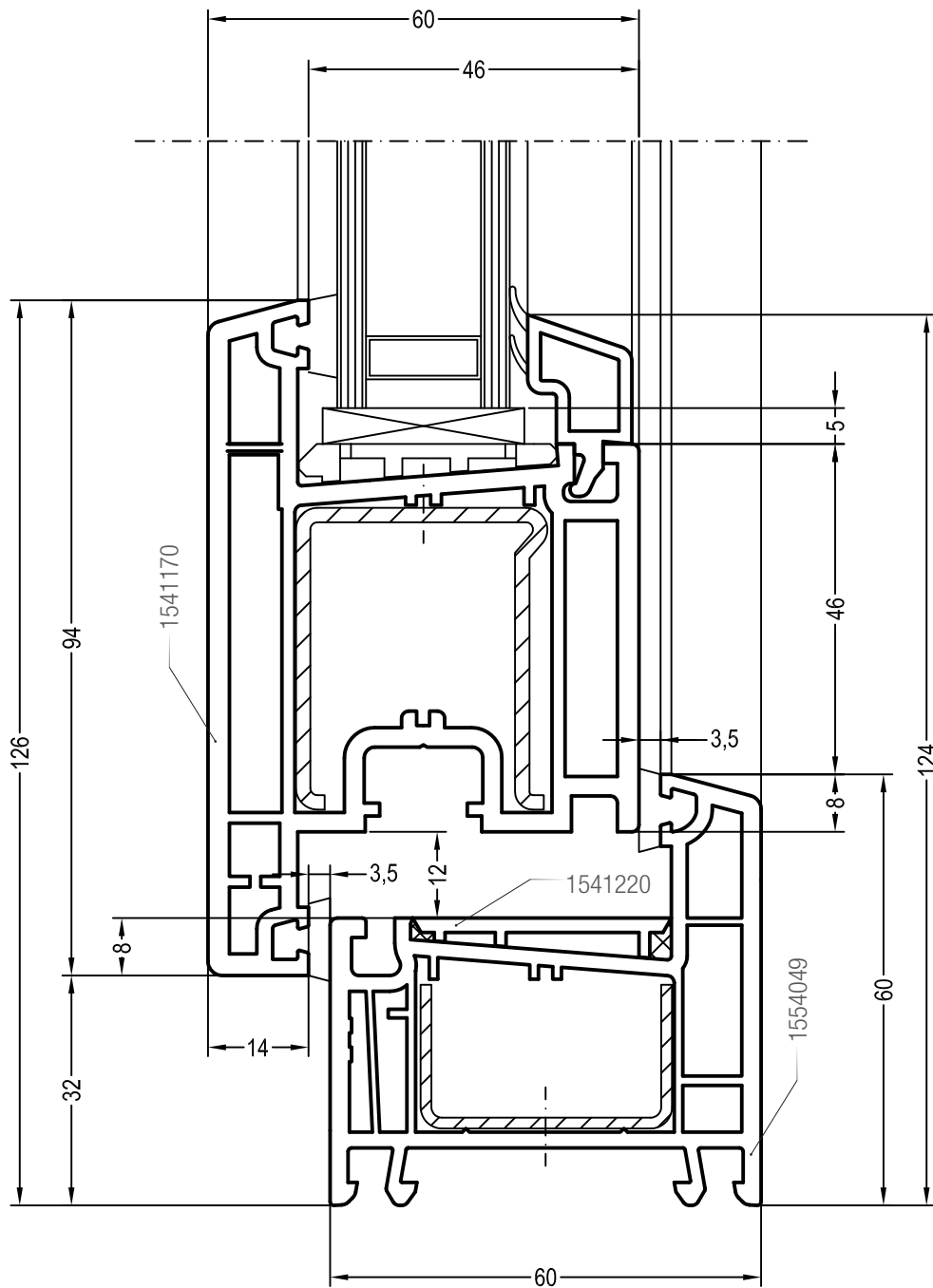
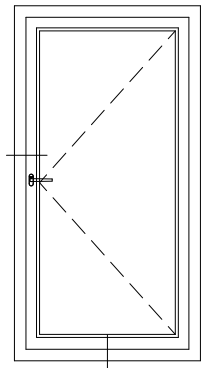
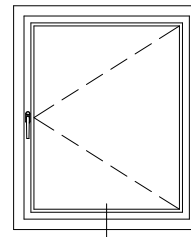

Чертежи окон и балконных дверей с открыванием наружу
 Коробка 68, створка T94

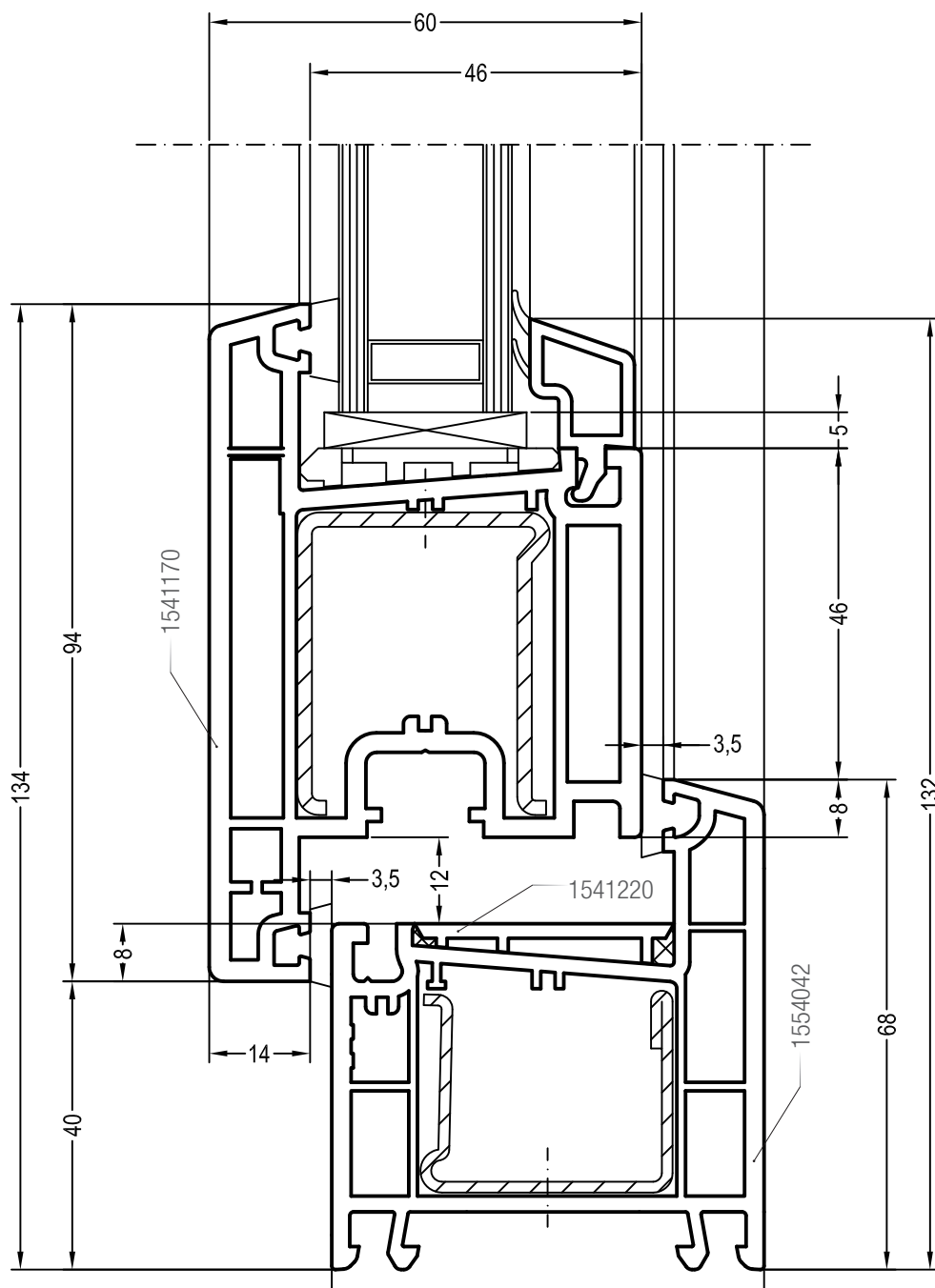
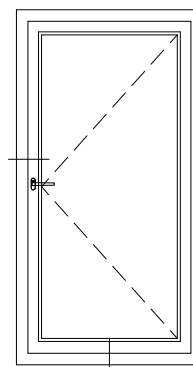
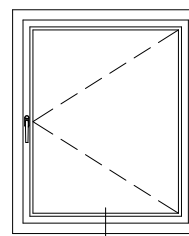

Чертежи окон и балконных дверей с открыванием наружу
Коробка 76-1, створка Т94

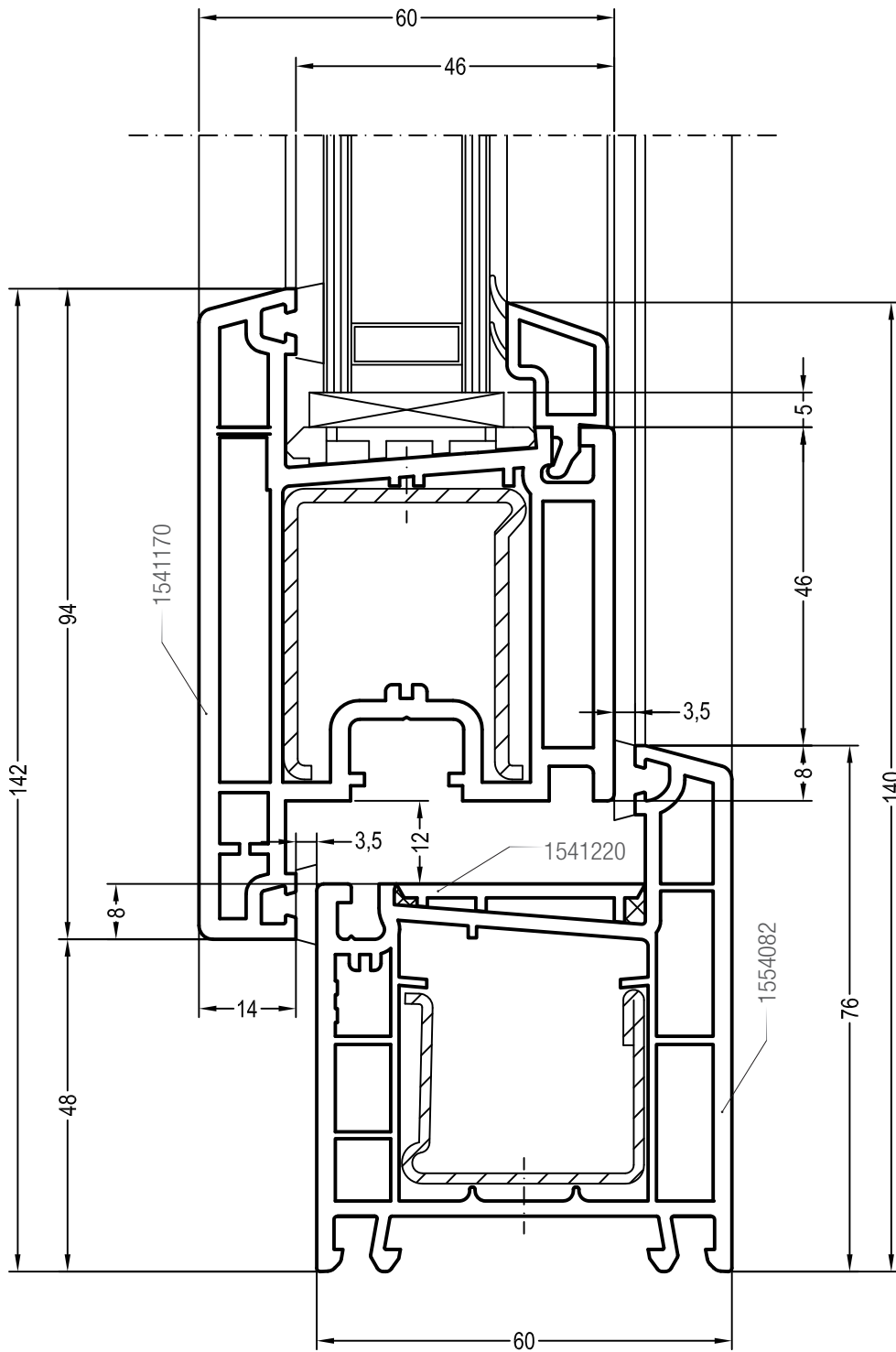
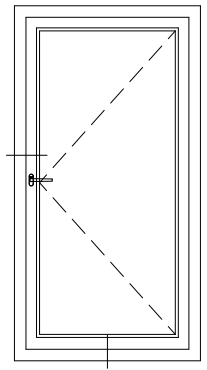
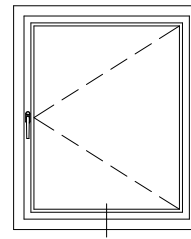

Наши практические устные и письменные технические консультации основываются на опыте и проводятся с полным знанием дела, но, тем не менее, не являются обязательными к выполнению указаниями. Находящиеся вне нашего влияния различные условия производства и эксплуатации исключают какие-либо претензии по нашим рекомендациям. Рекомендуется проверить, насколько пригоден для предусмотренного Вами использования продукт RENAU. Применение и использование, а также переработка продукта происходят вне нашего контроля и поэтому всецело попадают под Вашу ответственность.

В случае возникновения вопроса об ответственности возмещение ущерба распространяется только на стоимость поставленного нами и использованного Вами товара. Наши гарантии распространяются на стабильное качество нашего продукта, выпускаемого согласно нашей спецификации и в соответствии с нашими общими условиями поставки и оплаты. Авторские права на документ защищены. Права, особенно на перевод, перепечатку, снятие копий, радиопередачи, воспроизведение на фотомеханических или других подобных средствах, а также сохранение на носителях данных, защищены.